



BUSCHING

2023/2024



Rund um die Batterie

Seite 4–9



Fahrzeugelektrik

Seite 10–16



Motordiagnose und Zubehör

Seite 17–38



Spezialwerkzeuge

Seite 39–51



Druckluftgeräte und Zubehör

Seite 52–54



Hebetechnik und Karosserie

Seite 55–56



Tankstellen- und Werkstattgeräte

Seite 57–75



Chemieprodukte

Seite 76–77



Gummiauflagen und Zubehör

Seite 78–88

Impressum

Herausgeber:
BUSCHiNG GmbH

Redaktion:
Alexandra Adelman
Özcan Eroglu
Lars Lüdemann
Jannik Pröhl
Florian Wulf
Melanie Neuendorf

Layout:
BUSCHiNG GmbH

Titel:
Alexandra Adelman

Druckauflage:
Auflage 2 -> 5.000 Stück

Detailinformationen mit Anwendungsbildern, Clips, Zubehör und Ersatzteile finden Sie auf unserer Internetseite www.busching.de.

Dieser Katalog ist urheberrechtlich geschützt. Jeglicher Nachdruck, auch auszugsweise, ist nur mit schriftlicher Genehmigung des Herausgebers gestattet. Die BUSCHiNG GmbH haftet weder für Druckfehler und fehlerhafte Darstellung in diesem Katalog noch für die Produktbeschreibung, technische Angaben, Abbildungen und Preise.

Technische Änderungen zur Verbesserung der Produkte sowie Farb- und Designänderungen behalten wir uns ohne vorherige Benachrichtigung vor.

Artikelnummer: 100937 Alle Preise sind Nettopreise zzgl. MwSt. gültig bis 31.12.2023



Batterie- und Ladesystemtester mit Multicolor-LCD

- kann 12 V Start-Stopp-Starterbatterien und 6/12 V Starterbatterien (Blei-Säure, Gel- und Vlies-Batterien) sowie EFB und AGM Batterien im eingebauten Zustand testen
- weitere Möglichkeiten sind Start-/Ladesystemtests für 12/24 V Anlagen
- Messergebnisse können über Thermodrucker ausgedruckt werden
- Batteriegröße beträgt: 25–3000 CCA
- die Testnormen sind: JIS, EN, DIN, SAE, IEC



Art.-Nr. 100804
€ 359,00

Batterie- und Ladesystemtester mit Drucker

- kann 12 V Start-Stopp-Starterbatterien und 12 V Starterbatterien (Bleisäure, Gel- und Vlies-Batterien) sowie EFB und AGM Batterie im eingebauten Zustand testen
- weitere Möglichkeiten sind: Start-/Ladesystemtests für 12/24 V Anlagen
- Messergebnisse können über einen Thermodrucker ausgedruckt werden. Die Batteriegröße ist passend bis 230Ah
- die Testnormen sind: JIS, EN, DIN, SAE, IEC



Art.-Nr. 100807
€ 245,00

Batterie- und Ladesystemtester „Mini“

- kann 12 V Start-Stopp-Starterbatterien testen und 12/24 V Ladesystemtests durchführen
- bietet hohe Mobilität und präzise Testergebnisse



Art.-Nr. 100900
€ 109,00

Batterie- und Ladesystemtester „Heros“ für Nfz mit Drucker, Farbdisplay

- geeignet für 6/12/24 V Start-Stopp Batterien (Bleisäure, Gel- und Vlies Batterien) und Ladesystemtester für den Bereich 12/24 V
- durch Test in Reihe (24 V) besonders im LKW-Fuhrparkmanagement optimal einsetzbar

für Nfz: Test in Reihenschaltung



Art.-Nr. 100902
€ 349,00

Batterietester mit Belastung, 100 A, 30–180 Ah

- ermöglicht Prüfen des Akkus unter Belastung
- Einsatzbereich liegt bei 12 V Batterien mit 30–180 Ah
- Testablauf mit Belastungsprüfung ist automatisiert
- Messergebnisse werden durch eine LED-Anzeige angezeigt



Art.-Nr. 100262
€ 102,00

Batterietester mit Belastung, 250 A, 32–180 Ah

- digitale Batterietester zur optimalen Überprüfung von Batterie und Lichtmaschine
- geeignet für alle 12 V Starterbatterien mit einer Kapazität von 32–180 Ah



Art.-Nr. F-814
€ 202,00

* Unabhängiger Test von 8 Batterietestern der GTU mit der Hochschule Mannheim. Veröffentlicht in der Fachzeitschrift kfz-betrieb 51-52/2020

Merkmal	100804	100807	100900	100902	100262	F-814
Start Stopp	✓	✓	✓	✓	✗	✗
Batterie- Nennspannung	6/12 V	12 V	12 V	6/12 V	12 V	12 V
Batterietypen	Bleisäure, VRLA Gel EFB/AGM Vlies	Bleisäure, VRLA Gel EFB/AGM Vlies	Bleisäure, VRLA Gel EFB/AGM Vlies	Bleisäure, VRLA Gel EFB/AGM Vlies	Bleisäure, VRLA Gel EFB/AGM Vlies	Bleisäure, VRLA Gel EFB/AGM Vlies
Testnormen	EN, DIN SAE/CCA JIS IEC CA/MCA	EN, DIN SAE/CCA JIS IEC CA/MCA	EN, DIN SAE/CCA JIS IEC CA/MCA	EN, DIN SAE/CCA JIS IEC CA/MCA		
Start-/Lade- Systemtest	12/24 V	12/24 V	12/24 V	12/24 V	✗	✗
Drucker	✓	✓	✗	✓	✗	✗
Belastung	✗	✗	✗	✗	✓	✓
Abmessungen (B x H x T) in mm	275 x 120 x 70	235 x 100 x 70	140 x 100 x 30	250 x 130 x 45	290 x 165 x 65	250 x 195 x 145
Gewicht	3,0 kg	2,1 kg	0,38 kg	2,45 kg	1,4 kg	3,7 kg
Kabellänge	ca. 1.680 mm, abnehmbar	ca. 1.680 mm	ca. 1.000 mm	ca. 3.000 mm, abnehmbar	ca. 390 mm	ca. 890 mm
Display	Multicolor-LCD	LCD	LCD	Multicolor-LCD	LED	LED
Besonderheiten 100804	mit Temperaturanzeige Adaptierung für Amperemesszange 100653 vorhanden					



100807



100804

Thermorollen für Batterietester, klein

- die Thermorollen sind 37 mm breit und für den Batterietester 100266 und ähnliche Testgeräte geeignet

Lieferumfang:
• 2 x Thermorolle



Art.-Nr. 990126
€ 8,00

Thermorollen für Batterietester, Standard

- die Thermorollen sind 57 mm breit und für die Batterietester 100902, 100804, 100807, 100701, sowie 100571 und baugleiche Geräte geeignet

Lieferumfang:
• 5 x Thermorolle



Art.-Nr. 990230
€ 8,10

Strommesszange für Batterietester, 600 V

- Kabel: CAT III 600 V
- Messbereich: 600 DCA
- Öffnungsbereich für Stromzange: 30 mm
- Spannungsversorgung: 9 V Blockbatterien
- geeignet für: 100701 und für 100804
- Gewicht: 0,242 kg



Art.-Nr. 100653
€ 162,00



Kanne für destilliertes Wasser



1 Liter

Art.-Nr. ZA-980
€ 16,20



2 Liter

Art.-Nr. ZA-298
€ 22,80

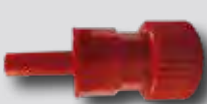

Dosiertülle für ZA-980

Art.-Nr. ZA-981
€ 6,40



Dosiertülle für ZA-298

Art.-Nr. ZA-919
€ 6,40

Batteriepol- und Klemmenreiniger



Art.-Nr. ZA-977
€ 14,20

Überspannungsschutzgerät „BlackBox“, 12 V / 24 V

- Ladezangen: vollisoliert, polunabhängig, robust
- Signalgeber: akustisch
- Kabellänge: 840 mm (von Klemmspitze zu Klemmspitze)



Art.-Nr. 100782
€ 84,00

Kunststoffkoffer mit Noppenschaumeinlage

- universal, passend für diverse Testgeräte und diverse Zubehör

Maße:

- Breite: 260 mm
- Höhe: 210 mm
- Tiefe: 76 mm
- Gewicht: 0,3 kg



Art.-Nr. 990220
€ 14,20

Refraktometer, auch AdBlue®

- AdBlue®, Kühlfrostschutz (G11, G12 und G13), Scheibenfrostschutz und Batteriesäuredichte
- Besonderheit: ist mit einer automatischer Temperaturkompensation (ATC) ausgestattet

Lieferumfang:

- Messgerät mit Refraktometer aus Metall
- Pipette 100414
- Schraubendreher zum Kalibrieren
- Gerätebox



Art.-Nr. 100561
€ 81,00

Ladungserhaltungsgerät „Bordspannungssaver“

- Gerät versorgt das Fahrzeug über den OBD-II-Port oder über den Zigarettenanzünder mit Energie. Zur stetigen Energieversorgung muss das Gerät an eine 12 V-Batterie angeklemt werden

Lieferumfang:

- 1 x Bordspannungssaver
- 1 x Zigarettenanzünderadapter (Sicherung enthalten)



Art.-Nr. 100537
€ 52,00



Ladezange	Typ	Art.-Nr.	Beschreibung	Merkmal	Preis
		100211	Nennstrom: 40 A, Länge: 80 mm Anschluss: 4 mm ² (anlöt- oder anschließbar mit 6,3 mm Flachsteckhülse)	Farbe: rot	2,95 €
		100212	Material: Stahlblech, vernickelt, Escorene Ultra EVA (vollisoliert) Zugentlastung	Farbe: schwarz	2,95 €
		100213	Nennstrom: 80 A, Länge: 125 mm Anschluss: 10 mm ² (anquetschbar oder mit Schraube 4 mm und Mutter)	Farbe: rot	4,59 €
		100214	Material: Stahlblech, gelb verzinkt, PVC (Griffe), Escorene Ultra EVA (vollisoliert) Zugentlastung	Farbe: schwarz	4,59 €
		100215	Nennstrom: 200 A, Länge: 160 mm Anschluss: bis 35 mm ² (mit Schraube 6 mm und Sperrzahnmutter)	Farbe: rot	11,20 €
		100216	Material: Stahlblech, sendzimirverzinkt, stromführende Seite mit Messingeinlage verstärkt, Escorene Ultra EVA (vollisoliert) Zugentlastung	Farbe: schwarz	11,20 €
		100217	Nennstrom: 600 A, Länge: 160 mm Anschluss: bis 35 mm ² (mit Schraube 6 mm und Sperrzahnmutter)	Farbe: rot	17,50 €
		100218	Material: Stahlblech, sendzimirverzinkt, beide Zangenseiten mit Messingeinlagen verstärkt, Escorene Ultra EVA (vollisoliert), Kupfergewebeband Zugentlastung	Farbe: schwarz	17,50 €
		100219	Nennstrom: 1.000 A, Länge: 165 mm Anschluss: bis 50 mm ² (mit Sperrzahnschraube 6 mm)	Farbe: rot	38,50 €
		100220	Material: Messingguss, Escorene Ultra EVA (vollisoliert), Kupfergewebeband 30° Polbacken Zugentlastung DIN 72553	Farbe: schwarz	38,50 €

Starthilfekabel



- Einsatzbereich: für Pkws und Lieferfahrzeuge
- das PVC-ummantelte Kabel ist schwer entflammbar, bruch- und reißfest, öl- und bedingt säurebeständig

Querschnitt: 25 mm²
Länge: 3.500 mm

Art.-Nr. 100222
€ 81,00



- für LKWs, Baumaschinen und Landmaschinen
- die Starthilfekabel STARTSAFE sind mit einem Überspannungsschutz ausgestattet, welcher die elektronischen Einrichtungen und Bauteile der beiden Fahrzeuge schützt

Querschnitt: 25 mm²
Länge: 3.500 mm

Art.-Nr. 100225
€ 109,00

Querschnitt: 35 mm²
Länge: 4.500 mm

Art.-Nr. 100226
€ 152,00



- für LKWs, Baumaschinen und Landmaschinen
- das PVC-ummantelte Kabel ist schwer entflammbar, bruch- und reißfest, öl- und bedingt säurebeständig

Querschnitt: 50 mm²
Länge: 5.000 mm

Art.-Nr. 100224
€ 225,00



Starthilfegerät „EasyPower“, 12 V/1.200 A, 24 V/600 A

- Spitzenstrom: 1.200 A/12 V; 600 A/24 V
- Kapazität/LFP: 35.000 mAh
- LED-Taschenlampe: 3 W/250 lm
- Polklemmen: vollisoliert
- Anwendung: Starthilfe für 12 V und 24 V Fahrzeuge
- 2 x USB Anschluss (5 V / 1 A/2 A)
- 12 V/10 A Zigarettenanschluss
- LCD
- inklusive Netzteil und USB-Ladekabel 3in1 (Apple/Android)



12V ZIGARETTENANZÜNDER

Art.-Nr. 100813
€ 345,00

Solar-Batterieschutzgerät „Trickle“, 12 V, 4 W

- Anschluss: Adapterstecker OBD II, Zigarettenanzünder, Batterieklammern
- Ladespannung: 12 V DC (Leerlauf 16–25 V)
- Ladestrom/-Leistung: max. 300 mA/max. 4 W
- Leitungslänge: 3.000 mm
- Abmessungen (L x B x H): 350 x 215 x 13 mm
- nur für 12 V Bleiakkus geeignet



VIDEO



Art.-Nr. 100660
€ 109,00

Batterieschnellladegerät mit Starthilfe, 12 V / 24 V, 450 A, Ripple free

- Digitalanzeige und Timer
- Anschluss: 230 VAC 50/60 Hz
- Starthilfe: 450 A
- mit Fernauslöser
- Besonderheiten: Ripple Free (ohne Spannungsspitzen)
- Ladestrom:
 - 12 V: 70 A arith., 105 A eff.
 - 24 V: 55 A arith., 80 A eff.
- Starthilfe: 450 A
- Maße: 300 x 580 x 180 mm
- Gewicht: 31,0 kg



Art.-Nr. F-970RF
€ 1.320,00

Batterieschnellladegerät mit Starthilfe, 12 V / 24 V, 250 A, Ripple free

- Digitalanzeige und Timer
- Anschluss: 230 VAC 50/60 Hz
- mit Fernauslöser
- Besonderheiten: Ripple Free (ohne Spannungsspitzen)
- Ladestrom:
 - 12 V: 55 A arith., 77 A eff.
 - 24 V: 35 A arith., 49 A eff.
- Starthilfe: 250 A
- Maße: 300 x 580 x 180 mm
- Gewicht: 27,3 kg



Art.-Nr. F-925RF
€ 1.090,00



Batterieladegerät für Blei- und Lithium-Batterien, 12 V, 12 A

Technische Daten:

- Nass-, Gel-, AGM-Batterien 3,8–12 A/12 V
- Start-Stopp AGM- und EFB-Batterien 3,8–12 A/12 V
- LiPO-Batterien 9 A/12 V
- LiFePO4-Batterien 12 A/12 V
- Nennleistung: 200 W
- Netzanschluss: 110–230 V ~ 50–60 Hz
- Sicherheit: thermischer Überlastschutz
- elektronisch geregelte Ladung nach IU-Kennlinie für Batterien von 12–360 Ah
- Anschluss über Batterieklemmen oder OBD-II Stecker
- Erhaltungsladung für dauerhaften Ladebetrieb (z.B. Überwintern)
- absolute Sicherheit für Airbag und Bordelektronik durch „Ripple Free“

Anwendungsbeispiele:

- Batterietest für Ruhespannung und Startfähigkeit der Batterie
- Pufferladung zur Ladeerhaltung im Bordnetz bei angeschlossenen Verbrauchern (Showroom)
- Stützbetrieb zur Erhaltung des Bordnetzes bei Wechsel der Starterbatterie



Art.-Nr. 100648
€ 209,00

Batterieladegerät „ChargerBox20“, 12 V / 24 V, 2–20 A, 14–230 Ah

Technische Daten:

- intelligenter 8-stufiger Automatik-Ladezyklus
- Rettungsfunktion, speziell für tiefentladene Batterien (wird bereits ab 1,5 V aktiviert)
- umfassende Batteriepflege: vollautomatische, mikroprozessorgesteuerte Diagnose-, Rettungs-, Lade- und Wartungsfunktion
- besonders batteriechonende Soft-Ladefunktion
- für alle gängigen 12/24 V Kfz-Batterien
- keine Beschädigung der empfindlichen Bordelektronik
- empfohlene Akku-Kapazität bei 12/24 V min.: 14 Ah
- empfohlene Akku-Kapazität bei 24 V max.: 230 Ah



Netz	Leistung	Spannung	Kapazität	Strom	Strom	Abmessungen	Gewicht
230 V - 50/60 Hz	310 W	12 - 24 V	14 - 230 Ah	12V 2-10-20A 24V 2-16A	12V 2-10-20A 24V 2-16A	205 x 115 x 145	1,470



Art.-Nr. 100649
€ 199,00

NEU Batterieladegerät "HF-Charger" Ripple Free 6/12 V, 2/5/10 A, 4–140 Ah "F-9012"

• für die Batterietypen:

- LIQ/GEL/AGM/AGM-Start-Stopp/MF/Ca
- Lithium-Batterien (Li-PO und LiFePO4)

Technische Daten:

- im Hochfrequenz-Bereich erfolgt der Ladevorgang durch elektronisch geregelten Konstantstrom
- Batterietyp: LIQ/GEL/AGM/AGM-Start-Stopp/MF/Ca/ Lithium (Li-PO und LiFePO4)
- automatisches Laden in einem 7-stufigen Ladezyklus
- Spezifikation: 6/12 V 2/5/10 A mikroprozessorgesteuert
- Batteriekapazität: 4–140 Ah
- Ladestrom: Maximal 10 A
- Ladeschritte: 7
- Kennlinie: IU / IUo



Art.-Nr. 100930
€ 202,00

Batterieladegerät für Lithium-Batterien, 48 V, 8 A

- LiPo-Batterien: 8 A/48 V
- LiFePO4-Batterien: 8 A/48 V
- Batteriekapazitäten: 20 Ah–120 Ah
- Ladung nach IU-Kennlinie

Lieferumfang:

- 1 x Batterieladegerät
- 1 x Netzkabel



Art.-Nr. 100749
€ 309,00



Digitale Strommesszange, 100 A

- akustische Durchgangsprüfung
- DC V: 0–600 V max.
- AC V: 0–600 V max.
- AC A: 0–100 A max.
- DC A: 0–100 A max.
- AC/DC A: $\pm 2,5\% \pm 10$ 150 Arms Überspannungsschutz
- AC/DC V: $\pm 2\% \pm 2,660$ Vrms
- Frequenz: 50–500 Hz max.
- Widerstand: 0–100 K Ω max. $\pm 1\% \pm 3$ dgts., 660 Vrms



Art.-Nr. 100849
€ 215,00



Digitale Kriechstrommesszange, 2 A / 80 A

- 3 2/3-stellige, 11 mm LCD-Anzeige
- Bereich: 2 A/80 A
- Auflösung: 1 mA/100 mA
- Messwerthaltefunktion/Data-Hold
- berührungsloser Spannungsdetektor
- Leiterdurchmesser: max. 18 mm
- Sicherheit: IEC-1010-1; CAT III 600 V
- Das Gerät ist mit einem Spannungsdetektor und einer LED-Taschenlampe ausgestattet



2/80 A

Art.-Nr. 100316
€ 162,00

Digitale Strommesszange, 600 A

- DC V: 0–240 mV; 0–600 V
- AC V: 0–600 V
- Widerstand: 0–24 M Ω
- Frequenz: 50 Hz–100 KHz
- Strom: AC/DC 0–240 A; 0–600 A



Art.-Nr. 100141
€ 139,00

Digitale Strommesszange, 2.000 A

- DC A/AC A (direkt): 0–240 mA
- DC A/AC A (Zange): 0–600 mA; 0–2.000 A
- DC V: 0–240 mV; 0–1.000 V
- AC V: 0–1.000 V
- Widerstand: 0–240 K Ω ; 240 K Ω –2,4 M Ω ; 2,4–24 M Ω
- Frequenz: 0–100 KHz
- Schließwinkel: 1–99 %



Art.-Nr. 100142
€ 198,00

Digital-Multimeter „Basic“

- Messbereich
AC: 0 AC: 0–750 V / 0–10 A
DC: 0–1.000 V / 0–10 A
 Ω : 0–60 M Ω
- Temperaturmessung optional möglich
- Überspannungskategorie:
CAT IV 600 V, CAT III 1.000 V



Art.-Nr. 100882
€ 54,00

Digital-Multimeter „Pro“

- Messbereich
AC: 0 AC: 0–750 V / 0–10 A
DC: 0–1.000 V / 0–10 A
 Ω : 0–60 M Ω
CAP: 0–9,999 mF
Hz: 0–9,999 MHz
Temperatur: -200–1.300 °C
- Überspannungskategorie:
CAT IV 600 V, CAT III 1.000 V



Art.-Nr. 100856
€ 85,00



NEU Multi-Logikprüftester „Scope+“

- Automatische Messbereichswahl „Auto Range“: 6/12/24 V
Anlassertest: 12/24 V
- Lichtmaschinentest: 12/24 V
- Messbereich Gleichspannung: 0–50 V DC $\pm 2\%$
- Messbereich Gleichstrom / Parallelschaltung
 - 0–80 A $\pm 3\%$
 - 3–30 A (Mini fuse)
 - 3–40 A (ATC fuse)
 - 20–80 A (Maxi fuse)
- Messbereich Gleichstrom / Reihenschaltung:
 - 1–999 mA $\pm 1\%$ (Adapter)
 - 1–30 A $\pm 2\%$ (Adapter)
- Messbereich Widerstand: 0–1 M Ω $\pm 2\%$
- Messbereich Frequenz/ Taktrate/ Prozent
- Durchgangsprüfer: Summer/LED
- Anzeige: Grafik-LCD-Hintergrundbeleuchtung
- Stromversorgung: 3 x AA Batterien

Lieferumfang:

- 2 x Sicherheitsprüfspitzen, steckbar, 4 mm
- 2 x Krokodilklemme, isoliert, 4 mm
- 2 x Silikon-Messleitung, 4 mm
- 1 x Multi-Logikprüftester
- 1 x Soft-Koffer



automatische
Messbereichswahl



Art.-Nr. 100911
€ 222,00

NEU Sensoren-Simulator Tester für Kraftfahrzeuge

Simulator- und Ausgabe Funktionen für:

Widerstand, Spannung, Sinuskurve, Rechteckschwingung, Temperatur, Drosselklappen- und Pedalsensor-Sequenzen, Lambdasonde,

Sauerstoffsensor: Testmodus und Simulationsmodus

Beispiele für zu simulierende Sensoren:

ABS, O₂, EGR, CKP, Klopfsensor, Saugrohrdrucksensor etc.

Lieferumfang:

- 1 x Sensoren-Simulator Tester
- 1 x Messleitung rot 4 mm Stecker 1.200 mm
- 1 x Messleitung schwarz 4 mm Stecker 1.200 mm
- 1 x Prüfspitze rot 4 mm Buchse
- 1 x Prüfspitze schwarz 4 mm Buchse
- 1 x Messleitung mit Krokodilklemme rot 4 mm Buchse 180 mm
- 1 x Messleitung mit Krokodilklemme schwarz 4 mm Buchse 180 mm
- 1 x Aufbewahrungstasche



Art.-Nr. 100909
€ 329,00

Kriechstrommessbox „Amp Hound 2“

- Spannung: 6 V, 12 V, 24 V
- Strom: 5 mA–50 A
- Strommessbereich: 5 mA–50 A
- Sicherung: Mini (ATM) 5 A–30 A, Standard (ATC) 5 A–30 A, Maxi 30 A, 40 A, 50 A
- Skalenauflösung: 0,01 A (10 mA) und 0,1 A (100 mA)
- Genauigkeit: $\pm 5\%$ der Anzeige
- Stromversorgung: 3 Alkaline AA-Batterien
- Abschaltung: nach ca. 10 Min bei Inaktivität
- Gerätebuchse: 4 mm
- Prüfleitungssatz 910 mm, 1.000 V, CATIII, 10 A
- 3 Prüfleitungen mit Sicherungsadapter



Art.-Nr. 100740
€ 145,00



ANSCHLUSS MIT SICHERUNGSADAPTER



ANSCHLUSS MIT PRÜFSBITZEN



Prüfnadel-Set „Micro“

Lieferumfang:

- 4 x Prüfnadeln mit 4 mm Adapter
- 10 x Reservennadeln 0,7 mm aus vernickeltem Messing
- 1 x Aufbewahrungsbox mit Fächern
- Spannung: max. 30 V

**Mikronadel
ersetzbar**

Art.-Nr. 100516
€ 38,90



Prüfmittel-Set mit Mikronadel

Lieferumfang:

- 1 x Masseprüfkabel
- 1 x rotes Prüfkabel
- 1 x Prüfspitze

Art.-Nr. 100577
€ 19,90



Prüfspitzen-Set „Banana“, 24 V

- Flachstecker: 0,8–1,2–2–2,5–3–5–6 mm
- Flachsteckerhülsen vollisoliert: 0,8–1,2–2–2,5–3–5–6 mm
- Bananenstecker: 4 mm
- Prüfnadel: 1 mm
- Anschlussbuchse: 4 mm
- Prüfspannung max.: 24 V



Art.-Nr. 100670
€ 35,90

Silikon-Messleitung mit Prüfspitze

- Material: Silikon-Messleitung
- Winkelstecker: 4 mm
- Prüfspitze: 2 mm
- CAT III



Art.-Nr. 100881
€ 15,80

Klemmprüfspitzen-Set mit Greifzangen

- drehbare Greifzange mit einem flexiblen Schaft hat eine Prüfkabellänge von je 1.000 mm



Art.-Nr. AK-789024
€ 47,50

Klemmprüfspitzen-Set für isolierte Leitungen

- Set ist für isolierte Leitungen von 0,25–1,5 mm² geeignet
- Jeder Satz hat ein Prüfkabel mit je 1.000 mm Länge



Art.-Nr. AK-789036
€ 71,00

Abgreifklemmen-Satz

- Sicherheit: CAT II 600 V

Art.-Nr. 100836
€ 28,50



Prüfmittel-Satz mit Krokodilklemmen

- Krokodilklemmensatz ist für die Multimeter 100399, DM-20, 100140, 100141, 100142 und baugleiche Geräte geeignet

Art.-Nr. AK-567020
€ 14,20



Prüfmittel-Set

Lieferumfang (je 1 Paar):

- Klemmprüfspitzen mit drehbarer, vernickelter Greifzange und flexiblem Schaft
- Prüfspitzen mit elastischer, trittfester Isolierhülse und 7 mm Edelstahlspitze
- Abgreifklemmen in allseitig unzerbrechlicher Isolierung
- 2 Messleitungen, je 1.000 mm, Stecker mit Käfigfeder



Art.-Nr. AK-789050
€ 49,90



Sicherungskontaktadapter-Satz

- diese Adapter vereinfachen die Spannungsabnahme am Sicherungskasten
- 3 Größen für Spannungsabnahme am Sicherungskasten



Art.-Nr. 100427
€ 21,80

Stromprüfer

- eignet sich zum Testen von Gleichstromkreisläufen auf Spannung von 3–28 V



Art.-Nr. 100426
€ 28,50

Prüfmittel-Set „KFZ8/4“

Lieferumfang:

- 2 x Micro-Nadelprüfspitze mit Kabel und 4 mm Buchse (1 x rot, 1 x schwarz)
- 2 x Messleitung, beidseitig 4 mm Stecker, Winkel und gerade (Leitungslänge: 1.200 mm) (1 x rot, 1 x schwarz)
- 2 x Micro-Nadelprüfspitzen (1 x rot, 1 x schwarz)
- 1 x Tragetasche



VIDEO



Art.-Nr. 100691
€ 31,50

Prüfmittel-Set „KFZ15/4“

Lieferumfang:

- 4 x Prüfleitung (2 x rot, 2 x schwarz)
- 4 x Micro-Nadelprüfspitze (2 x rot, 2 x schwarz)
- 2 x LED-Prüflampe 12/24 V
- 2 x Krokodilklemme (1 x rot, 1 x schwarz)
- 1 x Klemmprüfspitze für isolierte Leitungen (1 x rot)
- 2 x Prüfspitze mit federnder Kontaktlamelle (1 x rot, 1 x schwarz)



Art.-Nr. 100472
€ 88,00

Prüfmittel-Diagnosekoffer

- Dieser Diagnosekoffer verfügt über ein Sortiment von verschiedenen Komponenten für die meisten Anschlussleitungen zum Prüfen von z.B. Sensoren, Ventilen und Einspritzdüsen

Lieferumfang:

- 2 x Isolationseinstechklemme mit Nadelprüfspitze (1 x rot, 1 x schwarz)
- 2 x abnehmbare Prüfspitze 10 A (1 x rot, 1 x schwarz)
- 2 x Krokodilklemme 32 A, 1000 V (1 x rot, 1 x schwarz)
- 1 x Potentiometer (regelbar bis 10 K Ω \pm 10 %)
- 3 x LED Prüflampe Polarität/Impuls
- 2 x 3-Wege Messstecker
- 2 x Airbag/SRS Simulatorstecker mit Lastwiderständen
- 1 x ATC Sicherungsadapter mit Messschleife
- 1 x ATC Sicherungsadapter (Mini und Maxi)
- 1 x KFZ Flachsicherung Mini-Adapter
- 2 x Micro Nadelprüfspitze (1 x rot, 1 x schwarz)
- 2 x Messleitung 4 mm Stecker 1.200 mm (1 x rot, 1 x schwarz)
- 2 x Labormessleitung 4 mm Stecker 1.200 mm (1 x rot, 1 x schwarz)
- 3 x austauschbare Prüf Widerstände: 2 Ω – 2,2 Ω – 2,7 Ω
- je 4 x Rundstecker 1,5 – 2,0 – 3,5 – 4,0 mm auf 4 mm Buchse
- je 4 x Rundsteckhülse 1,5 – 2,0 – 3,5 – 4,0 mm auf 4 mm Buchse
- je 4 x Flachstecker 0,8 – 1,2 – 2,0 – 2,5 – 3,0 – 5,0 – 6,0 mm auf 4 mm Buchse
- je 4 x Flachsteckhülse 0,8 – 1,2 – 2,0 – 2,5 – 3,0 – 5,0 – 6,0 mm auf 4 mm Buchse
- 1 x S-Haken
- 1 x Softshell-Koffer



VIDEO



Art.-Nr. 100692
€ 309,00



ATC SICHERUNGSDAPTER MIT SCHLEIFE



ISOLATIONSEINSTECHKLEMM
MIT NADELPRÜFSPITZE



RUNDSTECKER



FLACHSTECKER



NEU Kombitester „XL“, 6–24 V

- Messbereich: 6/12/24 DCV
- Polaritätsanzeige LED
- Prüfspitze Verlängerung: 90 mm
- Versorgungskabel Länge: 2.000 mm
- Prüfmassenkabel Länge: 800 mm
- Überspannungsschutz: 10 A

Lieferumfang:

- 1 x Kombi-Tester
- 1 x Prüfspitze Verlängerung 90 mm
- 1 x Koffer



Art.-Nr. 100916
€ 63,00

Kombitester „SuperScan“, 12 V / 24 V

Prüfbereiche:

- Kurzschluss in der elektrischen Anlage
- Fahrzeugbeleuchtung
- Standheizung
- Generator
- Anhänger
- Temperatur usw.
- Batterie

Technische Daten:

- Versorgungsspannung: 12–24 V DC
- Spannung: 0–70 V
- DC Strom: 0–5 A DC
- Frequenz: 0–300 KHz
- Widerstand: 0–200 KΩ



Art.-Nr. 100850
€ 145,00

Verlängerungskabel für Kombitester

- Zubehör für 100850
- Länge: 6.000 mm
- Spannung: 12 V/24 V



Art.-Nr. 990328
€ 22,20

Detektor-Set für elektrische Leitungen, 6–42 V

- Spannungsbereich: 6–42 V DC
- Suchempfindlichkeit: vom Benutzer einstellbare Stufen (niedrig, mittel und hoch)
- Batterielebensdauer: ca. 25 Betriebsstunden
- für eine schnelle Ortung von Kurzschlüssen, Kabelbrüchen und Kriechströmen, ohne Leitungen durchstechen zu müssen



SENDER EINHEIT



EMPFÄNGER EINHEIT

Art.-Nr. 100425
€ 235,00



Funktionsprüfer „Aktorius“ für elektromagnetische Bauteile

- Prüfbeispiele: u.a. Zündspule, Lichtmaschine, Innenraumgebläse, Duoventil (für Heizung, Kühlwasser), Ventil für AGR-Steuerung, Injektoren, Hallgeber und Relais
- Darstellung: akustisches Signal und leuchtende LEDs
- Form: schmale Bauart für schwer zugängliche Teile



VIDEO

**Probleme
ohne Ausbau
schnell orten**

Einsatzbereich



Art.-Nr. 100576
€ 67,00

Relaistester, 12 V

- Kontakt Widerstand: 200 mΩ / 0,2 Ω



5-PIN TEST



TEST VON 4- UND 5-PIN RELAIS

Art.-Nr. 100568
€ 57,00

Digitaler Sicherungstester, 48 V, 80 A

- Messbereich: bis 80 A
- Auflösung: 0,1 A
- Flachsicherungswert: bis 80 A
- Messspannung: bis 48 V DC
- Messgenauigkeit: ± 2.0 % + 4 digits

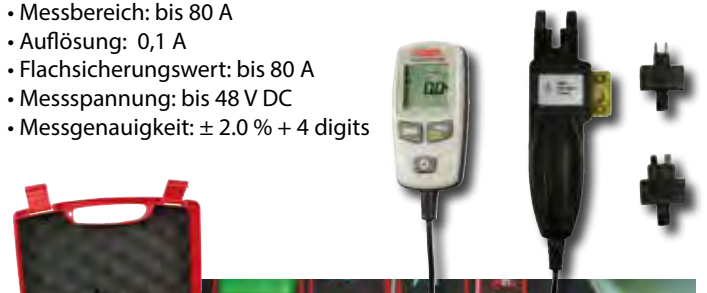

STROMSTÄRKENMESSUNG AM SICHERUNGSKASTEN

Art.-Nr. 100583
€ 118,00



Testleitung für Zugfahrzeuge, 12 V, 7- und 13-polig

- Anlage: CAN-BUS Technologie 12 V
- Anschluss: Stecker 13-polig
- Adapter: 7- auf 13-polig
- Kabellänge: 5.000 mm



Art.-Nr. 50024
€ 195,00

Teststecker, 7-polig



12 V, nach ISO 1724,
Mittelkontakt 58L,
mit Kontakthülse

Art.-Nr. 12600
€ 38,90



24 V, nach ISO 1185,
Kontakt 31,
mit Kontakthülse

Art.-Nr. 12630
€ 57,00



24 V, zum Überprüfen der
Wendelleitung vom LKW,
zum Auflieger nach ISO 185,
Kontakt 31 als Kontaktstift

Art.-Nr. 12631
€ 54,00

Teststecker, 12 V, 13-polig

- Teststecker zum Überprüfen der Stromversorgung an der Steckdose
- Mit dem Kurzadapter 100651 auch für 7-pol-Anlagen geeignet
- Stecker: 13-polig
- 12 V

Art.-Nr. 12710
€ 129,00



ANHÄNGERSTECKDOSETEST

Anhänger-Prüfgerät, mobil, 12 V, 13-polig

- durch festeingebauten 12 V Akku mobil einsetzbar
- Optional: Mit dem Kurzadapter 100650 auch für 7-pol-Anlagen geeignet
- Ladezustandsanzeige in Prozent mit Testfunktion
- eingebauter Sicherungsautomat
- Kippschalter für verschiedene Testfunktionen



Art.-Nr. 100478
€ 455,00

Teststecker, 12 V, 13-polig, WeSt

- für Anhängersteckdosen 13-polig WeSt nach ISO 1724 + 6 Kontakte "MULTICON" oder 7-polig nach ISO 1724 geeignet
- Anschluss: Stecker 13-polig WeSt
- Anwendungsbereich: 12 V
- Überprüfung der elektrischen Stromversorgung am Fahrzeug

Art.-Nr. 100168
€ 88,00



Teststecker, 24 V, 5-polig

- Teststecker ist für ABS-Steckverbindungen geeignet

Art.-Nr. 12900
€ 139,00

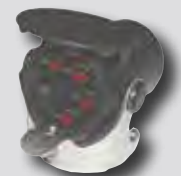

Adapter „UltraMini“ für Testleitungen, 12 V, 7- auf 13-polig

Technische Daten:

- 7-poliger Stecker, 13-polige Kupplungsdose, 12 V

Art.-Nr. 100651
€ 7,00

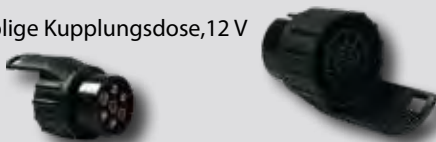

Testleitung, 12 V, 7-polig

Technische Daten:

- Stecker 7-polig nach ISO 1724
- Mittelkontakt 58L mit Kontakthülse
- Prüfkabel: 5.000 mm

Art.-Nr. 12650
€ 80,00



Adapter „UltraMini“ für Testleitungen, 12 V, 13- auf 7-polig

Technische Daten:

- 13-poliger Stecker, 7-polige Kupplungsdose
- 12 V

Art.-Nr. 100650
€ 7,00



Testleitung, 12 V, 13-polig

Technische Daten:

- Stecker 13-polig (mit dem Kurzadapter 100651 auch für 7-pol-Anlagen geeignet)
- Prüfkabel: 5.000 mm

Art.-Nr. 100165
€ 115,00



NEU Endoskop „WiFi“ mit 2-Wege-Sonde, 3,9 mm

- professionelles WiFi-Endoskop mit beweglicher Sonde für Smartphones, Tablets und PCs/Notebooks
- Sondenlänge: 1.000 mm
- Auflösung HD: 1.280 x 720 px
- 3,9 mm dünne, halbstarre Metallsonde deckt 360° (180° zu beiden Seiten schwenkbar) ab
- IP67 wasser-ölbeständig
- LED-Beleuchtung: LED Ringlampe, Lichtstärke regelbar
- Livebild wird via WLAN direkt auf das mobile Endgerät übertragen, dazu wird eine kostenlose App bereitgestellt
- Übertragung zum Notebook/PC erfolgt über USB
- Umgebungs-/Arbeitstemperatur: -10 bis +50° C
- Koffer: 350 x 280 x 110 mm mit Tragegurt inklusive Mikro-USB-Ladekabel, Reinigungsset und Bedienungsanleitung

Lieferumfang:

- 1 x Endoskop „WiFi“
- 1 x Koffer „Softbag“
- 1 x USB-A Datenkabel
- 1 x Mikro USB-C Ladekabel
- 1 x Mini-Schultergurt
- 1 x Reinigungsset



VIDEO



Art.-Nr. 100923
€ 849,00

ÜBER WLAN
NUTZBAR

MIT USB-KABEL
NUTZBAR

NEU Endoskop HD 4,9 mm mit Dual-Objektiv-Kamera

- Bildschirm: 5-Zoll, farbige IPS -Anzeige
- Bildschirmauflösung: 854 x 480 px
- Fotoauflösung: 1920 x 1080 px, Videoauflösung: 1280 x 720 px
- Anschluss: USB-C / Micro-SD-Steckplatz
- Sondendurchmesser: 4,9 mm, Sondenlänge 1.000 mm
- Blickwinkel: 70°
- Schärfentiefe: 20 mm–100 mm
- Lichtquelle Sonde: 6 einstellbare hochintensive LEDs
- Schutzklasse: IP67
- integriert mit 4 hochleistenden LEDs
- Akku: 3500 mAh Lithium
- Ladezeit: ca. 4 Std. bei 5 Watt USB-Ladeteil
- Arbeitszeit: ca. 3–4 Std.
- Zertifizierung: CE FCC RoHS
- Sprachen: Englisch, Chinesisch, Deutsch, Französisch, Spanisch, Italienisch, Russisch, Japanisch

Lieferumfang:

- Monitor
- Kamerasonde
- USB-C Kabel
- Tragbügel
- Toolbox
- Inbusschlüssel
- Ersatzschraube
- Koffer



Art.-Nr. 100925
€ 309,00



Endoskop Pro3 mit Kamerasonde, 2 Kameras, Ø 4,9 mm

Technische Daten:

- Bildschirm: 3,5" (89 mm), TFT, QVGA (320 x 240 px), Glas, kratzfest
- Boost-Funktion (elektronische Helligkeitsverstärkung)
- 2 wechselnde Lichtquellen, dimmbar
- Vergrößerung: Digitalzoom (3- und 5-fach)
- Spiegel- und Drehfunktion
- Bild- / Videoaufnahme: Speicherung auf SD-Karte
- Datenübertragung: mittels SD-Karte oder USB-Kabel
- Stromversorgung: 4 x 1,5 V Batterien (AA)
- 2-Kamera-Technik, kein Spiegel erforderlich
- halbstarre Metallsonde mit 4,9 mm Durchmesser, IP67
- Sondenlänge: 1.050 mm ab Schalter, total 1.800 mm

Lieferumfang:

- 1 x 100775 Endoskop Monitor Pro3
- 1 x 100620 Sonde 4,9 mm, 2-Kamera-Technik
- 1 x 8 GB SD-Karte
- 1 x Koffer
- 4 x AA Batterien



ZYLINDERDIAGNOSTIK



BLICK NACH UNTEN
(Z.B. KOLBEN)



BLICK ZUR SEITE
(Z.B. VENTILE)



BOOST FUNKTION



2-KAMERASONDE

Art.-Nr. 100619
€ 679,00

Endoskop Pro3 mit beweglicher Kamerasonde, 1-Weg, Ø 4,5 mm

Technische Daten:

- bewegliche 1-Wege-Sonde 4,5 mm
- 3,5" breiter TFT-Bildschirm aus Glas, kratzfest
- Videoaufnahme oder Foto, Speicherung auf SD-Karte
- Bildauflösung 640 x 480 px (JPEG)
- Datenübertragung auf PC mittels USB Kabel oder SD-Karte
- zum Vergrößern mit digitalem Zoom (3- und 5-fach)
- Lichtstärke regulierbar, mit Boost-Funktion
- Stromversorgung mit AA-Batterien
- 4 helle LEDs
- Sondenlänge 1.000 mm ab Schalter

Lieferumfang:

- 1 x 100775 Endoskop Monitor Pro3
- 1 x 100794 Endoskopsonde 4,5 mm, 1-Weg
- 1 x Koffer
- 1 x SD-Karte 8 GB
- 1 x USB-Kabel
- 4 x AA Batterien



BOOST FUNKTION



SONDE
BEWEGLICH



BLICK AUF DEN KOLBEN



BLICK AUF DIE VENTILE

Art.-Nr. 100783
€ 1.180,00

Endoskop Pro3 mit beweglicher Kamerasonde, 4-Wege, Ø 6 mm

Technische Daten:

- 3,5" breiter TFT-Bildschirm aus Glas, kratzfest
- schnelle, einfache Joystick-Bedienung
- Gelenk in alle Richtungen
- Sondenlänge: 3.000 mm

Lieferumfang:

- 1 x 100775 Endoskop Monitor Pro3
- 1 x 100789 Endoskopsonde 6 mm, 3.000 mm, 360°, 4-Wege
- 1 x SD-Karte mind. 8 GB
- 4 x AA Batterien



Art.-Nr. 50084

€ 2.550,00

NEU Endoskop „Joystick“ mit beweglicher Kamerasonde 3,9 mm

Technische Daten:

- bewegliche 360° Sonde
- Sondendurchmesser 3,9 mm
- 5.0" HD Monitor
- 5 helle LEDs
- Sondenlänge 1.000 mm
- Monitorauflösung: 1280 x 720 px
- Kameraauflösung: 1920 x 1080 px
- austauschbare Sonde
- 8 GB MicroSD-Karte
- Stromversorgung 3.7 V Lithium Batterie

Lieferumfang:

- Endoskop mit Sonde
- Koffer
- 8 GB MicroSD-Karte
- Reinigungsset
- 1 x USB A 2.0 auf USB Typ C Kabel
- 1 x USB 2.0 A-Stecker auf Mini-B-Stecker

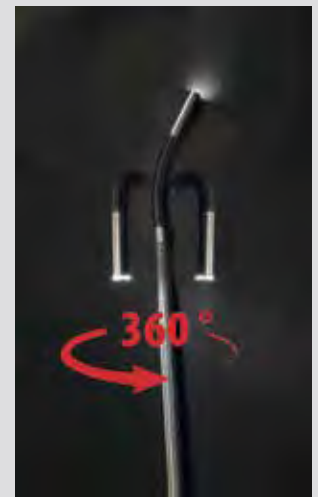

Art.-Nr. 100936



Preis auf Anfrage



Endoskop Sonden

	Art.-Nr.	Bezeichnung	passend für	Preis
	100662	Endoskop-Kamerasonde, Sicht nach vorne, Ø 5,5 mm, Länge: 1.000 mm, Beleuchtung: LED	Pro3, Pro3X	375,00 €
	100620	Endoskop-Kamerasonde, 2 Kameras, Ø 4,9 mm, Sondenlänge: 1.050 mm ab Schalter, total 1.800 mm	Pro3, Pro3X	355,00 €
	100794	Endoskop-Kamerasonde, beweglich, 1-Weg, Ø 4,5 mm, Sondenkopf: drehbar in eine Richtung (170°), Beleuchtung: 4 helle LEDs, Besonderheit: Boost-Funktion (elektronische Helligkeitsverstärkung)	Pro3, Pro3X	1.020,00 €
	100769	Endoskop-Kamerasonde, beweglich, 2-Wege, Ø 4,5 mm, Sondenlänge: 1.500 mm ab Schalter, total 3.000 mm, Schärfentiefe: 10~100 mm	Pro3, Pro3X	1.190,00 €
	100789	Endoskop-Kamerasonde, beweglich, 4-Wege-Kameraoptik, kein Spiegel erforderlich, 3.000 mm, Ø 6 mm, Auflösung: VGA (640 x 480), Sichtfeld: ca. 110°	Pro3, Pro3X	2.350,00 €
	100793	Endoskop-Kamerasonde „Stab“, 28 mm, 840 mm lang: 650 mm lange Sonde mit einem 190 mm langen, halbstarren Teil (Schutzklasse IP65), Tiefenschärfe: 10 mm bis ∞, Sichtfeld: 150°, Geeignet für: Monitore 100811 Light, 100775 Pro3, 100790 Pro3X	Pro3, Pro3X	469,00 €

Endoskop Zubehör

	Art.-Nr.	Bezeichnung	passend für	Preis
	100575	Endoskop-Halterung mit Schwanenhals und Klemme, M6l, Endoskopserien: "videoscope pro 2 und 3", Besonderheit: beide Hände sind frei zum Arbeiten. Länge: 300 mm	Pro3, Pro3X	42,90 €
	990223	Magnet für Kamerasonden, mit Haken, 4,9 mm	100620, 100619, 100639	40,50 €
	NEU 100924	Handyhalter mit Schwanenhals für Mobiltelefone bis max. 125 mm Breite, Länge Schwanenhals: 500 mm	100923	13,90 €

Endoskop Monitore

	Art.-Nr.	Bezeichnung	passend für	Preis
	100775	Endoskop-Monitor „Pro3“, Bildschirm: 3,5" (89 mm), TFT, QVGA (320 x 240), Glas, kratzfest, Batterielaufzeit: bis zu 4 Std.	alle Sonden	375,00 €





Schichtdickenmessgerät für Stahl und Aluminium

- Wirbelstrommessung
 - automatische Metallerkennung
 - Zwei-Punkt-Kalibrierung für hohe Genauigkeit
 - Energieversorgung: 9 V Batterie
 - für alle Eisen- und Nicht-Eisenmetalle (Aluminium) geeignet
 - Hi/Lo- Vorgabe, max./min.-Funktion, automatische Abschaltung
 - Messbereich: 0–1.000 µm oder 0–40 mils
- Kalibrierungsvideo über QR-Code siehe oben



VIDEO

Glühkerzentester „MultiVolt“

- schnelle Prüfung für alle Typen von Glühkerzen - unabhängig vom Spannungswert
- einfache Bedienung, keine Voreinstellungen nötig
- Stromversorgung: 2 x 1,5 V Batterie AAA
- Gewicht: 0,294 kg



VIDEO

Lieferumfang:

- Glühkerzentester
- Koffer

Auch für Aluminium geeignet



DIREKTMESSUNG AM AUTO



Art.-Nr. 100424
€ 139,00



Art.-Nr. 100511
€ 198,00

Diorama Klassikwerkstatt 1:18 mit Modellauto Porsche 356 (Baujahr 1961)

Die dreidimensionale Miniaturwerkstatt ist in einem schönen Holzrahmen eingefasst, dessen Glasscheibe das Verstauben verhindert. Das Liebhaberstück kann in ein Regal gestellt oder als Bild an die Wand gehängt werden. Diese von einem spanischen Künstler designten Unikate sind nummeriert und in der Erstauflage auf 100 Stück limitiert. Da der Künstler sehr viel Wert auf realistisches Aussehen legt, sind fast alle Teile aus Original-Materialien gefertigt. So besteht z.B. der Hammer aus einem Metallkopf und einem echten Holzstiel. Alle Öl- und Fettdosen sind aus Aluminium gedreht. Die handgefertigten Kunstwerke sind mit bis zu 100 Teilen und einem Metallmodellauto im Maßstab 1:18 ausgestattet.



Maße: 490 x 280 x 135 mm
Gewicht: 2,9 kg

Art.-Nr. 100663
€ 259,00



Bremsflüssigkeitstester „SP1“, Siedepunktmessung

- geeignet für DOT 3, DOT 4, DOT 5.1
- Arbeitsleuchte am Gerät
- Stromversorgung: 12 V DC
- Testdauer: ca. 15–25 Sek.
- Messbereich: 0–320 °C
- Display: LCD mit Hintergrundbeleuchtung
- K-Fühler Anschlussmöglichkeit zur Temperaturmessung

Lieferumfang:

- 1 x Tester SP1
- 1 x Probenbecher
- 1 x Dosierspritze
- 1 x Gerätekofter



nach Siedepunkt-Messverfahren



VIDEO



DIREKT MESSUNG AM AUTO



INKLUSIVE PROBENBECHER



HOCHWERTIGE DOSIERSPRITZE

Art.-Nr. 100781

€ 185,00

Bremsflüssigkeitstester „PenOhm2.0“

- Testklassen: DOT 3, DOT 4, DOT 5.1
- Anzeige: 3 LEDs (Qualität), 2 LEDs (Klasse)
- Stromversorgung: 1,5 V / AAA
- bruch- und säurefester Kunststoff

DOT 3, DOT 4, DOT 5.1



Art.-Nr. 100686

€ 28,90

Digitales Zündoszilloskop

- Sonde: 300 mm Länge mit austauschbaren COP und SPW Messspitzen

Drehzahlmessung:

- Bereich: 120 bis 19.999 U/ Min.
- Auflösung: 1 U/ Min.
- Genauigkeit: ± 0,5% + 1 LSD

Zündspannung:

- Bereich: 0 bis 50 kV
- Auflösung: 0,1 kV
- Wiederholbarkeit: ± 0,2 kV

Funkenbrenndauer:

- Bereich: 0 bis 10,0 ms
- Auflösung: 0,1 ms
- Genauigkeit: ± 0,1 ms + 1 LSD

Schließwinkel – Verweilzeit (Zündkabel):

- Bereich: 0 bis 10,0 ms
- Auflösung: 0,1 ms
- Genauigkeit: ± 0,1 ms + 1 LSD



Anzeige von Brennabschnitt, Schließabschnitt, Brennspannungslinie, Drehzahl, Zündspannungsnadel

Anzeige der Sekundärspannung

Darstellung sporadischer Fehler bzw. Fehlzündungen

analoge und digitale Anzeige mit max./ min. Werten

2/4 Taktzündung

Kerzendiagramm zum Vergleich von max./ min. und Durchschnittsmessungen der jeweiligen Zylinder

einfache grafische Darstellung, Vergleichsgrafiken, analoge und digitale Anzeige von Spannungsformen

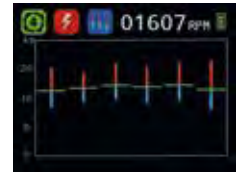
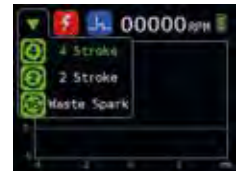
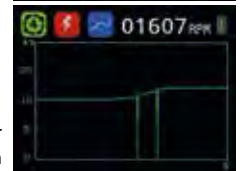
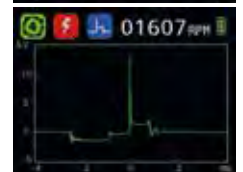
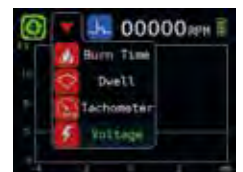

Art.-Nr. 100682

€ 409,00



Zündstroboskoplampe

- zum Einstellen des Zündzeitpunktes
- Impulsabnahme über das Zündkabel mit der Induktiv-Triggerzange
- Anschluss über die 12 V Autobatterie



Art.-Nr. P4S
€ 132,00

Zündstroboskoplampe mit Verstellwinkelanzeige

- zum Einstellen des Zündzeitpunktes
- mit Verstellwinkelanzeige, die die Vorverstellung des Zündzeitpunktes in Grad anzeigt
- Impulsabnahme über das Zündkabel mit der Induktiv-Triggerzange
- Anschluss über die 12 V Autobatterie



Art.-Nr. P7
€ 245,00

Digitale Stroboskoplampe

- Mikroprozessorgesteuertes Testgerät zum Messen von Zündverstellwinkel, Drehzahl, Schließwinkel, Einspritzzeit und Spannung, mit Motortestfunktion für PKW und Motorrad
- für 2- und 4-Takt-Motoren 12 V



Art.-Nr. DG-86
€ 445,00

mit zusätzlich 12/24 V

Art.-Nr. 100567
€ 509,00

Digitale Stroboskoplampe für Benzin- und Dieselmotoren

- für 12/24 V Systeme
- Benzin: Schließwinkel, Zündverstellung, Drehzahl, Spannung Anschluss konventionell oder über OT-Geber
- Diesel: Förderbeginn, Spritzverstellung, Drehzahl, Spannung Anschluss über Piezoklemmgeber oder OT-Geber
- 12 V mit Piezoklemmgeber



Art.-Nr. G2
€ 969,00

Reflexfolie für Drehzahlmesser, 600 mm

- Ersatzreflexfolie für 100566, 100244, DF-102 und baugleiche Drehzahlmesser



Art.-Nr. RF-007
€ 10,50

Laser-Drehzahlmesser, optomechanisch

- optische Drehzahlmessung – Laser
 - kontaktierende Drehzahlmessung – Messspitze
 - Messung am Förderband oder Keilriemen – Messrad
- Messbereiche:**
- Foto-Tachometer: 5–99,999 U/Min.
 - Kontakt-Tachometer: 0,5–19,999 U/Min.
 - Länge, Geschwindigkeit: 0,05–1,999,9 m/Min.
 - umkehrbare LCD-Anzeige, Messwertspeicher min./max.



Art.-Nr. 100566
€ 132,00

Drehzahlmesser, berührungslos

- Toleranz: 0,05 %
- Drehzahlmesserfunktion:**
- für 1 bis 12 Zylinder, 2 und 4 Takt und DIS-Anlagen
 - zeigt die Drehzahl von 200 bis 19.999 U/Min. an
 - 4 1/2-stellige LCD-Anzeige
 - kein Markieren auf rotierenden Teilen oder Festklammern notwendig
 - einsetzbar bei DIS, herkömmlichen, Magnet und den meisten Zündsystemen
- Sekundär Zündungstest:**
- Sofortanzeige von 0–50.000 V
 - Antennensensor zum Einhängen an der Zündkerze und Zündkabel
 - kein Masseanschluss notwendig
- Technische Daten:**
- Stromversorgung: 9 V Batterie



Art.-Nr. 100483
€ 239,00

Drehzahlmesser für Benzin- und Dieselmotoren

- zum Drehzahlmessen von Diesel und Benzin Motoren über die Bordspannung
 - für 1–12 Zylinder, 2 und 4 Takt
 - Drehzahlbereich: 200–9999 U/Min.
 - Eingangsspannung: 9–42 V
- Lieferumfang:**
- Drehzahlmesser
 - Hartschalenkoffer
 - Anschlusskabel für Zigarettenanzünder
 - Batterieverbindingskabel
 - Verlängerungskabel (BNC)



Art.-Nr. 100611
€ 329,00



Stethoskop, kabellos

- Diagnose diverser Fahrzeugschäden während der Fahrt
- durch die magnetischen Sender lassen sich z.B verschiedenste Teile im Fahrzeug oder alle vier Radlager gleichzeitig analysieren
- akustische und visuelle Wiedergabe der empfangenen Geräusche

Lieferumfang:

- 1 x Empfängergerät mit Kanal-Auswahl, Kopfhörer-Eingang & Lautstärke-Regler
- 4 x Sender inklusive Metallklemme
- 6 x AA Batterien (für das Empfängergerät)
- 16 x AAA Batterien (für die Sender)
- 4 x Klettbänder sowie Kabelbinder (für die Sendermontage)
- 1 x Schreibblock (für Notizen)



VIDEO



EINSPRITZDÜSENTEST



RADLAGERPRÜFUNG

TEST WÄHREND DER FAHRT

Art.-Nr. 100551
€ 599,00

Ultraschall-Geräusch- und Lecksuchgerät

- professionelles Gerät mit hoher Empfindlichkeit und visueller LED Anzeige
- geeignet für die Inspektion und Überprüfung von Vakuum und Druckluftaustritten (Druckluft-/Druckgasinstallationen usw.), elektrischen Systemen (Isolierungsausfälle, Funkenbildung, Verschaltung usw.), A/C-Systemen, Autogassystemen usw.
- ideal für undichte Reifen
- zusätzliche Funktion zum Orten von Leckagen und Undichtigkeiten an Windschutzscheiben und Türen

Lieferumfang:

- 1 x Receiver
- 1 x Ultraschallsender
- 2 x eloxierte Sonde
- 1 x Kopfhörer
- 1 x 9 V Batterie
- 1 x Koffer



VIDEO

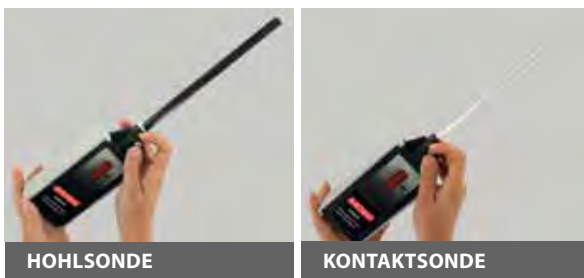

HOHLSONDE

KONTAKTSONDE

Art.-Nr. 100625
239,00



Stethoskop „Elox“

- Messspitze: 165 mm, aus Edelstahl, in Gummidämpfer gefasst
- Gesamtlänge: 1.000 mm
- Hochleistungsmembrane zur optimalen akustischen Verstärkung
- Aluminiumgehäuse (aus dem Vollen gedreht)
- latex- und phthalatfrei (Weichmacher) im Schlauch



Art.-Nr. 100679
€ 43,50

Digitales Schallpegelmessgerät, 130 dB

- A/C- Bewertungskennlinie
- min./max.-Speicher
- max.-Hold
- Messbereich: 40–130 dB
- Auflösung: 0,1 dB



LÄRMPEGELMESSUNG

Art.-Nr. 100289
€ 139,00

Temperatur- und Luftfeuchtigkeitmessgerät

- schnelle Reaktionszeit, beleuchtetes Display
- Daten können auf dem Display „gehalten“ werden
- Luftfeuchtigkeitsmessbereich: 0~100 %RH
Genauigkeit: ± 3,5 %
- Temperaturmessbereich: -20~60 °C/-4~140 °F
Genauigkeit: ±2 °C/4 °F
- 9 V Batterie enthalten
- stabile Box zur sicheren Verstaung



Art.-Nr. 100546
€ 99,00



Wärmebildkamera „ThermoCheck“

- optimaler Messabstand: 0,2–50.000 mm
- Display: 3,2" TFT Display
- auswählbare Farbpalette
- automatischer Höchst- und Niedrigtemperaturanzeige, sowie Positionsmarke im zentralen Punkt
- Temperaturmessbereich: –20–300°C
- Messgenauigkeit: ±2°C
- einstellbarer Emissionsgrad: von 0,1–10,0
- Gerätespeicher: 3 GB
- Bildauflösung: 220 x 160 px
- Stromversorgung: Akku



Art.-Nr. 100806
€ 485,00



MESSEN MIT TEMPERATURANZEIGE



VIDEO



BREMSANLAGE UNTERSUCHEN

Infrarot-Thermometer mit Laser

- Display: 3 1/2- stellige LCD-Anzeige mit Hintergrundbeleuchtung
- Messbereich: –30 °C bis 650 °C / –20 °F bis 1200 °F
- Auflösung : 0,1–1 (°C oder °F)
- Sichtfeld: Verhältnis 10:1, min. Ø von 25 mm
- automatische Ausschaltung nach 7 Sek.
- Energieversorgung: 9 V Batterie



Mit akustischem Signal

Art.-Nr. 100439
€ 122,00

Stab-Temperaturfühler, Typ K

- Fühler ermöglicht die Temperaturmessung von z.B. Öl, Wasser und Flüssigmetallen



100 mm –50°C bis +900°C

Art.-Nr. TP-02A
€ 53,00

300 mm –50°C bis +1000°C

Art.-Nr. TP-03
€ 61,00

Oberflächen-Temperaturfühler, Typ K

- Fühler ermöglicht Temperaturmessung von z.B. Motorblöcken, Kühlkörpern und Fußbodenheizungen

Technische Daten:

- Messbereich: –50–500 °C
- Gesamtlänge: ca. 350 mm
- Spiral-Silikonkabellänge: 1.000 mm
- Messfläche: 14 mm



Art.-Nr. 100767
€ 132,00



Handpumpe „Silverline“, Automotive-Set

- das Kit enthält alles, um viele KFZ-Diagnosen & mechanische Tests durchzuführen
- Pumpvermögen: 16 ml pro Hebelzug
- Material: Metall
- max. Unterdruck: -1.000 mbar
- max. Druck: 4.000 mbar
- 65 mm Kombianzeige mit Gummimuffe

Lieferumfang:

- 1 x 990237 Behälter-PVC 500 ml mit Flüssigkeitsleitung und Verschlussdeckeln
- 6 x kegelförmiger Adapter für den Anschluss an Schläuche von 2,3 mm–13 mm
- 2 x kegelförmiger Mehrfachstecker
- 1 x 100436 Druck/Unterdruck-Handpumpe Metall
- 1 x T-Adapter für Unterdruckleitung
- 2 x Verbindungsschläuche (6,4 mm x 610 mm)
- 1 x 990238 Schlauchadapter (4 mm x 6,4 mm)
- 1 x Adapter mit Gummiverschluss
- 1 x Quick-Change-Schlauchanschluss
- 1 x Koffer



VIDEO

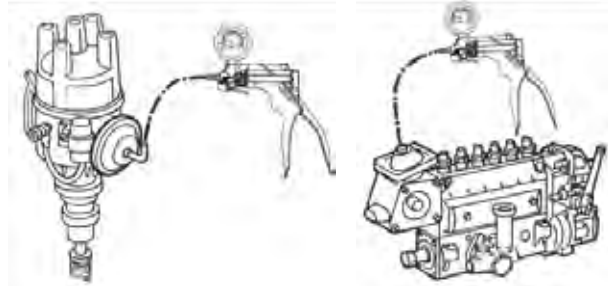

Konusadapter zur Entlüftung der Servolenkung

- zum Entlüften des Lenksystems verwendbar in Kombination mit der Handpumpenreihe Druck/Unterdruck
- Anschluss an die Handpumpe: Stecknippel
- Durchmesser: 15–40 mm
- Länge: 50 mm



Art.-Nr. 100409
€ 202,00

Art.-Nr. 100685
€ 31,50

Unterdruck-Handpumpe aus PVC

- Unterdruckpumpe aus PVC mit komplettem Zubehör-KIT
- max. Unterdruck: 1.000 mbar



Art.-Nr. 100434
€ 105,00

Druck- / Unterdruck-Handpumpe aus PVC

- Set enthält: KIT 997156
- max. Unterdruck: 1.000 mbar
- max. Druck: 4.000 mbar



Art.-Nr. 100435
€ 135,00

Druck- / Unterdruck-Handpumpe aus Metall

- Set enthält: KIT 997156
- max. Unterdruck: 1.000 mbar
- max. Druck: 4.000 mbar



Art.-Nr. 100436
€ 178,00



Digitales Drucktester-Set „MasterKit“ für Kraftfahrzeuge

- Software Version 1.2
- LiPo-Akku 3,7 V / 2000 mA
(Aufladung über ein USB-Kabel)
- Gewicht: 4,400 kg
- Maße: 480 x 420 x 110 mm
- ermöglicht mit nur einem Gerät sämtliche Druckprüfungen wie z. B. Öldruck, Turboladedruck, Kühlsystemdruck, AdBlue® Druck, Kraftstoff Niederdruck, Unterdruck und Partikelfilterdruck

Lieferumfang:

- 7"-Farb-TFT-Display mit Touchscreen
(ABS-Gehäuse mit Gummistoßschutz)
- Sensor 0 – >300 bar mit RJ45 Patchkabel
- Sensor 1 – >3 bar mit RJ45 Patchkabel
- Universaladapter für Dieselmotor-Kompression
- Universaladapter für Benzinmotor-Kompression
- 8 spezifische Adapter mit Schnellkupplungen
- Unterdruck-Adapter
- USB-Kabel
- Hartschalenkoffer



VIDEO



**Ergebnisse
speichern, exportieren,
drucken**



ADBLUE®-DRUCK TEST



Art.-Nr. 100859
€ 1.280,00



NEU Tablet-Monitor 7"-Farb-TFT-Display

Technische Daten:

- Diagnosedaten per USB-Kabel an den PC übertragen
- ermöglichen sämtliche Druckprüfungen wie z. B. Öldruck, Turboladedruck, Kühlsystemdruck, AdBlue® Druck, Kraftstoff Niederdruck, Unterdruck und Partikelfilterdruck, Common-Rail M12, 2.000 bar Sensor usw. durchzuführen
- Drucksensor-Anschluss erfolgt über das RJ45 Patchkabel
- 7"-Farb-TFT-Display mit Touchscreen
- (ABS-Gehäuse mit Gummistoßschutz)
- Software Version 1.2
- LiPo-Akku 3,7 V / 2000 mA (Aufladung über ein USB-Kabel)

Lieferumfang:

- 1 x 100992 Tablet-Monitor
- 1 x USB-Ladekabel
- 1 X Koffer

Optionales Sonderzubehör:

- 100934 Drucksensor 300 bar mit RJ45-Kabelstecker



Art.-Nr. 100932
€ 559,00

NEU Drucksensor 300 bar RJ45-Kabelstecker

Technische Daten:

- Edelstahl Drucksensor in Miniaturbauform mit hoher Genauigkeit
- Anschlusskabel mit RJ45-Stecker
- Eingangssignal: 3.3 VDC
- Ausgangssignal: 0.33–2.97 VDC
- Druckbereich: 0-300 bar RJ45-poliger Steckverbinder

Lieferumfang:

- 1 x 100934 Drucksensor 300 bar mit RJ45-Kabelstecker

Optionales Sonderzubehör:

- 100932 Tablet-Monitor 7"-Farb-TFT-Display
- 100931 UNI-Kompressionsadapter-Set Common-Rail Diesel



Art.-Nr. 100934
€ 219,00

Drucktester-Set „MasterKit“ Zubehör

Druckpumpen-Adapter für Drucktester

- Zubehör für: 100859/100409

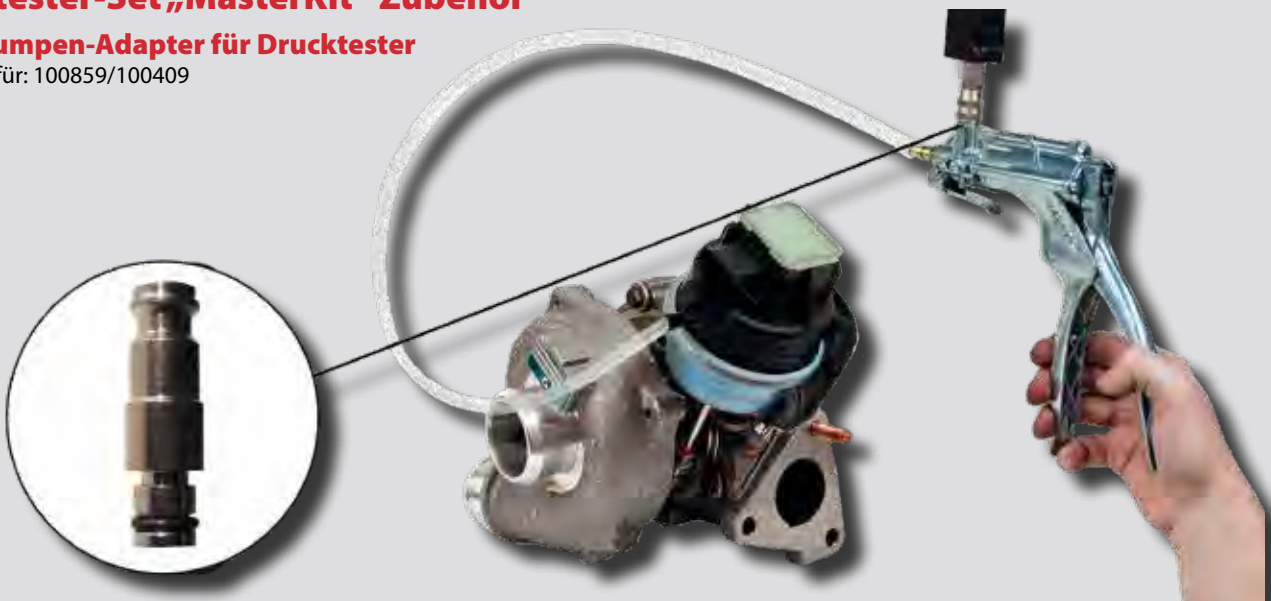

Art.-Nr. 100878
€ 24,90



Adapter-Satz für Drucktester, Kraftstoffhochdruck, Benzin

- zur Überprüfung des Hochdruckkreislaufs an FSI-, TFSI-, TCE-, T-Jet-, usw. Motoren möglich
- das Adapterdesign reproduziert die OEM-Verbindungen
- Maße: 110 x 110 x 30 mm
- Gewicht: 0,14 kg

Lieferumfang:

- 1 x M8x1 AG
- 1 x M10x1 AG
- 1 x M12x1,25 AG
- 1 x M12x1,5 AG
- 1 x M14x1,5 AG

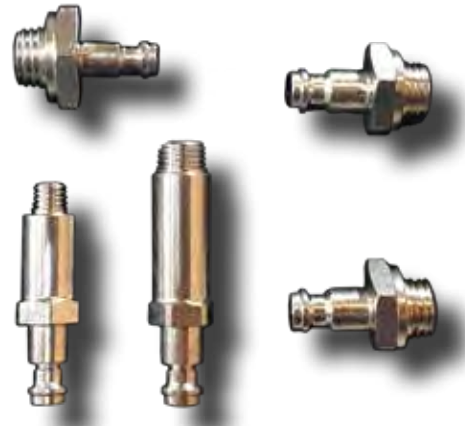

VERBINDUNG ANSTELLE DES STECKERS



VERBINDUNG ANSTELLE DES SENSORS



VERBINDUNG ANSTELLE KRAFTSTOFFLEITUNG

Art.-Nr. 100893
€ 94,00

Drucktester-Set „MasterKit“ Zubehör

Adapter für Drucktester, Kühlsystem

- EGR/ADR Nr. 09
- max. 15 bar
- Maße: 130 x 20 x 20 mm

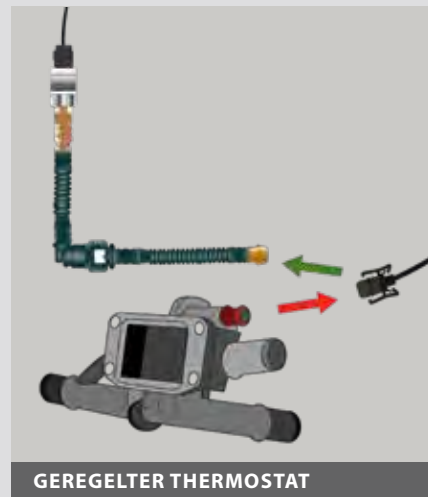

GEREGELTER THERMOSTAT

Art.-Nr. 100888
€ 38,50

Adapter für Drucktester

- max. 15 bar
- Maße: 110 x 15 x 15 mm



Schrader 7/16"x20 UNF Nr. 10

Art.-Nr. 100889
€ 30,50



Schrader 8V 1 Nr. 11

Art.-Nr. 100890
€ 30,50



Schrader M8x100 Nr. 12

Art.-Nr. 100891
€ 30,50



BENZIN PUMPE

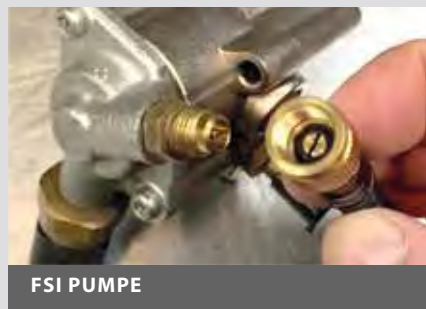

FSI PUMPE



KÜHLSYSTEM

NEU Zylinderlecktester Benzin

Diagnosemöglichkeiten:

- Ein-, und Auslassventile
- Kolben und Kolbenring
- Zylinderkopf und Zylinderkopfdichtung

Lieferumfang:

- 1 x Druck-Regleinheit mit Manometer/Sensoranschluss
- 1 x Manometer 100-0% mit Kupplung
- 1 x M14 mit Druckschlauch
- 1 x M12 Adapter
- 1 x M10 Adapter
- 1 X Koffer

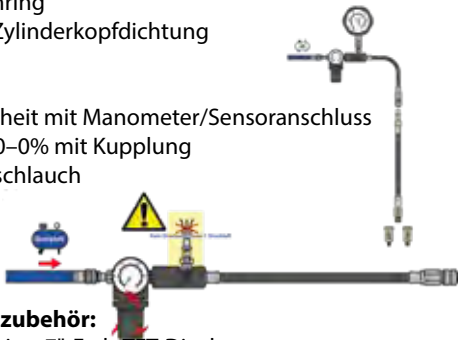

Optionales Sonderzubehör:

- 100932 Tablet-Monitor 7"-Farb-IFT-Display
- 100934 Drucksensor 300 bar RJ45-Kabelstecker



Art.-Nr. 100929
€ 178,00

NEU UNI-Kompressionsadapter-Set Common-Rail Diesel

Lieferumfang:

- 1 x Dummy-Einspritzwelle
- 1 x Brücke groß
- 1 x Brücke klein
- 1 x Düse 4 mm
- 1 x Düse flach
- 1 x Satz O-Ringe
- 1 X Koffer

Optionales Sonderzubehör:

- 100932 Tablet-Monitor 7"-Farb-TFT-Display
- 100934 Drucksensor 300 bar RJ45-Kabelstecker

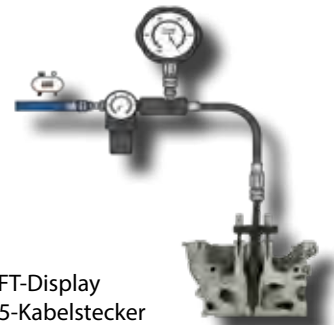

Art.-Nr. 100931
€ 98,00



Drucktester-Set „MasterKit“ Zubehör

Diagnose-Set für Drucktester, Common-Rail, 2.000 bar, M12

Lieferumfang:

- testet den Diesel-Common-Rail Druck einfach und sicher in Reihe als auch auf direkten Pumpendruck (Förderpumpe)
- 1 x Sensorstecker für direkten Pumpendruck
- 1 x 2.000 bar Sensor
- 2 x Schlauch M12 x 1,50
- 1 x Auffangbehälter



Art.-Nr. 100867
€ 449,00

Druckregler-Dummy-Set für Drucktester, Common-Rail

Lieferumfang:

- Zubehör für 100859/100409
- zur Diagnose vom Regler oder der Hochdruckpumpe
- 8 x Druckregler Dummy
- 1 x Haltekralle



Art.-Nr. 100879
€ 135,00

Verschlusskappen-Satz für Drucktester, Common-Rail, M12 / M14

Lieferumfang:

- zur Diagnose vom Regler oder der Hochdruckpumpe
- 6 x M12 x 1,50
- 6 x M14 x 1,50



Art.-Nr. 100868
€ 71,00

Adapter-Satz für Drucktester, Kraftstoffhochdruck, Common-Rail

- Anwendung: Überprüfungen des Hochdruckkreislaufs an Common-Rail Motoren

Lieferumfang:

- 2 x M12 x 1,5 AG auf M12 x 1,25 IG 90°
- 2 x M12 x 1,5 AG auf M14 x 1,5 IG 90°
- 2 x M12 x 1,5 AG auf M14 x 1 IG 90°



Art.-Nr. 100892
€ 309,00

NEU Turbo-Öldruckadapter Set, 15-teilig

Lieferumfang:

Öldruckadapter:

- 1/4 x 20 UNF
- 1/4 x 18 NPT
- 1/8 x 27 NPT
- 1/8 x 28 BSP
- 3/8 x 24 UNF

Turbo Öldruckadapter:

- M14 x 1,5 mm
- M12 x 1,5 mm
- 7/16 x 24 UNF
- M10 x 1,0 mm

- M10 x 1,0 mm
- M12 x 1,5 mm
- M14 x 1,5 mm
- M16 x 1,5 mm
- M18 x 1,5 mm



Art.-Nr. 100920
€ 128,00



Handpumpe zur Einspritzdüsenüberprüfung, 600 bar

- zum Prüfen und Einstellen von Einspritzdüsen in Dieselmotoren im ausgebauten Zustand
- 600 bar

Lieferumfang:

- 2 x Verbindungsrohr 14 x 14 mm und 14 x 12 mm



Art.-Nr. 100035
€ 445,00

Absauggerät für Kraftstoffdämpfe

- Für Kraftstoffdämpfe bei der Prüfung von Dieseleinspritzdüsen



Art.-Nr. ZA-430
€ 499,00

Prüföl „Calibration“



1 l

Art.-Nr. 100671
€ 15,20



20 l

Art.-Nr. 100672
€ 202,00

Benzinpumpenprüfgerät und Vakuummeter

- Unterdruckmessgerät zum Überprüfen vom Betriebszustand der Benzinmotoren
- Unterdruckmessung in Ansaugleitung erlaubt Diagnose einer großen Anzahl Motorfehler, die eine Leistungsminderung und eine Erhöhung des Benzinverbrauches verursachen
- Ansaug- und Förderdruck von Benzinpumpen prüfen



Art.-Nr. MI-5511
€ 73,00

Benzindruckprüfgerät

- Hersteller: Audi, Acura, BMW, Honda, Hyundai, Mazda, Suzuki, Toyota, Peugeot, Porsche, Saab, Volvo, Volkswagen
- Einspritzanlagen: CIS (Continuous Injection System), CISE und K-Jetronic



Art.-Nr. 100552
€ 545,00

Injektorrücklaufmengen-Messgerät

- zur Prüfung von "Common Rail" Systemen bis 6 Einspritzdüsen gleichzeitig
- ALU-Leiste mit Haken zur Befestigung an z.B. Motorhaube



Art.-Nr. 100360
€ 119,00

Öldruckprüfgerät, 10 bar

- Manometer: NG 60, 0–10 bar
- Schlauchlänge: 1300 mm

Lieferumfang:

- Öldruckprüfgerät-Set im Koffer
- Anschlussstücke: M 10 x 1; M 12 x 1,5; M 14 x 1,5; M 16 x 1,5; M 18 x 1,5; 1/8 x 27 NPT; 1/4 x 18 NPT; 3/8 x 24 UNF; 1/2 x 20 UNF; 90° Winkeladapter



Art.-Nr. 100361
€ 195,00

Injektorrücklaufmengen-Messgerät „Big Case“

Lieferumfang:

- Injektorrücklauf-Mengenmessgerät
- 8 x Messglaskolben
- 8 x Messbecher mit Anschlusschlauch
- je 8 x Adapter passend für Denso C3, C1; Siemens C3; Delphi; Bosch

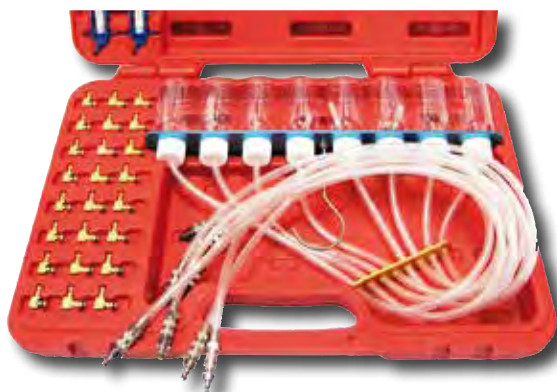

Art.-Nr. 100582
€ 195,00

Druckverlusttester für Benzin- und Dieselmotoren

Adapterreihe:

- M10 x 1,00 mm für Motorräder, M12 x 1,25 mm für Motorräder
- M14 x 1,25 mm und M18 x 1,5mm, M24 x 2 mm für Dieselmotoren
- M12 x Uni-Adapter mit 7 mm Bohrung für VW Dieselmotoren,
- M14 Uni-Adapter für Mehrventilmotoren

Um die Defekte mit dem Druckverlusttester zu orten, eignet sich besonders das Ultraschall-Geräusch- und Lecksuchgerät 100625.

Lieferumfang:

- Druckverlusttester
- Prüfschlauch mit Steckkupplung
- Koffer



Art.-Nr. 100514
€ 175,00

NEU Kompressionsdruckprüfer „XL“, analog, 21 bar

- Manometer: ø 76 mm
- Diagnose-Messwerte an Ventilen, Kolbenringen, Zylinderbohrungen, Kopfdichtungen
- Manometer-Messeinheit: 21 bar, 300 psi
- Manometer mit Druckablassventil
- Zusatzadapter M16 x 1,5 / Ford Triton 4.6L und 5.4L / Ford F-150
- Gewindegrößen:
M10 x 1,0 mm, Länge: 38 mm
M12 x 1,25 mm, Länge: 40 mm
M14 x 1,25 mm, Länge: 46 mm
M16 x 1,5 mm, Länge: 33 mm
M18 x 1,5 mm, Länge: 33 mm

Lieferumfang:

- 1 x Kunststoffkoffer
- 5 x Gewintheadapter
- 1 x abgewinkeltes Druckrohr, Länge: 186 mm
- 1 x Manometer: ø 76 mm mit Druckablassventil, Gesamtlänge: 145 mm
- 1 x gradliniges Druckrohr, Länge: 186 mm
- 1 x Verlängerungsschlauch mit Schnellkupplung, Länge: 460 mm



Art.-Nr. 100919
€ 83,00

Kompressionsdruckschreiber für Benzinmotoren, 4–17 bar

Lieferumfang:

- 50 Diagrammblätter
- Adapter für Zündkerzen M12
- 5 Ersatzgummis ZA-364
- Koffer



Art.-Nr. ZA-362
€ 299,00

Diagrammblätter für Kompressionsdruckschreiber

- Packung mit 50 Stk. für ZA-362



Art.-Nr. ZA-365
€ 13,90

Ladeluftsystem-Prüfkoffer

- Testgerät zum Überprüfen von Undichtigkeiten an Schlauchverbindungen am Ladeluftsystem von Fahrzeugen mit Turboaufladung. Die raue Oberfläche der Stopfen sorgt für besseren Halt bei der Anwendung



VIDEO

Lieferumfang:

- 1 Reguliereinheit inkl. Manometer
- 1 Koffer
- 10 konische Stopfen von 25 mm–90 mm ø
- 6 konische Stopfen von 105 mm–130 mm ø



Art.-Nr. 100658
€ 189,00

Gummidichtungs-Satz für Kompressionsdruckschreiber

- Packung mit 5 Stk. für ZA-362



Art.-Nr. ZA-364
€ 10,50

Kompressionsdruckschreiber für Dieselmotoren, 8–40 bar

Lieferumfang:

- Anschlussadapter (M14 x 1,5, M12 x 1,5, 1/4")
- 50 Diagrammblätter
- Glühkerzenadapter
- Einspritzdüsenadapter
- Koffer



Art.-Nr. ZA-363
€ 379,00

Diagrammblätter für Kompressionsdruckschreiber

- Packung mit 50 Stk. für ZA-363



Art.-Nr. ZA-366
€ 13,90



Kühlerdruckprüfgerät-Set „Premium“ für Pkw und leichte Nfz

- universell zum Kontrollieren des Kühlsystems und der Verschlüsse
- Anwendung an fast allen Personenwagen und leichten Nutzfahrzeugen

Ortung von Lecks:

- an der Zylinderkopfdichtung
- am Kühler und an der Heizung
- am Deckel und Gehäuse
- an der Wasserpumpe und an Schläuchen

Lieferumfang:

- Kunststoffhandpumpe mit Blasenversiegelungssystem
- 2 Adapter für runde Ausgleichsbehälter (z.B. VW, japanische Fahrzeuge)
- 6 Adapter zum Überprüfen der Verschlüsse (Kühlerdeckel)

**Blasebalgsystem
keine Adapter für
Kühlerprüfung notwendig**



VIDEO



EINFACHES VERBINDEN MIT UNIVERSALADAPTER

Art.-Nr. 100667
€ 175,00



Kühlsystem-Füllpistole, universal

- Die Kühlsystem-Füllpistole befüllt durch die Vakuumtechnik den Kühlkreislauf ohne Luft einschlüsse und Überfüllung
- testet während des Befüllens die Dichtigkeit des Systems
- Zubehör: 2 x konischer Universaladapter



Art.-Nr. 100241
€ 215,00



VIDEO

Zylinderkopf-Lecktester für Kühlsysteme

- Funktion: Der Zylinderkopf-Lecktester für das Kühlsystem kann Verbrennungsgas im Kühler anzeigen
- Zubehör: 1 x Zylinderkopf-Lecktester + 1 x 480 ml Reaktionsflüssigkeit



Art.-Nr. 100242
€ 109,00

Reaktionsflüssigkeit für Lecktester, 480 ml

- Reaktionsflüssigkeit für Zylinderkopf-Lecktester 100242



Art.-Nr. 100243
€ 19,50



UV-Klimalecksuch-Set

Technische Daten:

- Ultra Violett Taschenlampe 100739
- LED-Menge: 51 LEDs
- Wellenlänge: 395 nm
- Material: Aluminium
- Schutzbrille 100064
- Absorbieren: UV-Strahlung zu 100 %
- Gläser: Polykarbonat/Gelb UV 2-1,2
- Normerfüllung: CE / EN 166 / EN 170

Art.-Nr. 50027
€ 40,50



UV-Klimalecksuch-Set „ProMobil“

- undichte Stellen in Klimaanlage können leicht entdeckt werden
- UV-Klimalampe basiert auf ultravioletten Hochleistungs-LED-Technik
- betrieben mit 3 AA Batterien
- Concertina-Kartusche in Form eines Blasebalgs, dadurch können Sie die UV-Lecktestflüssigkeit für 10 Anwendungen ökonomisch und bequem benutzen

Lieferumfang:

- 1 x UV-LED Klimalecksuchsystem
- 1 x 100064 UV-Schutzbrille, gelb getönt, CE, EN, 166/170
- 1 x R134a Niederdruck-Schnellkupplung
- 1 x 100739 UV-LED-Lampe
- 1 x 100364 Concertina-UV-Lecktestflüssigkeits-Kartusche
- 1 x Injektionswerkzeug
- 1 x Injektionsschlauch
- 1 x Koffer



Art.-Nr. 50028
€ 105,00

UV-Taschenlampe

Technische Daten:

- Leuchtmittel: 51 LEDs
- Wellenlänge: 395 nm
- Material: Aluminium
- nicht wasserdicht
- Maße (L x Ø): 147 x 55 mm



Art.-Nr. 100739
€ 23,20

UV-Lecksuchinjektionssystem Concertina

- die neu entwickelte Concertina-Kartusche hat die Form eines Blasebalgs. Dadurch kann die UV-Lecktesterflüssigkeit für 10 Anwendungen ökonomisch und bequem benutzen werden

Lieferumfang:

- UV-Lecktestflüssigkeit-Kartusche
- Injektionswerkzeug
- Injektionsschlauch
- R134a Schnellkupplung



Art.-Nr. 100364
€ 66,00



UV-Lecktestflüssigkeit Concertina

- Ersatz-Kartusche für 10 Anwendungen je 5 ml UV-Lecktestflüssigkeit (Reicht für 250–300 ml Kompressorflüssigkeit)



Art.-Nr. 100365
€ 23,80

UV-Schutzbrille

- Material: Kunststoff
- Schutz: Absorption von U-Strahlung zu 100%
- Bügel: Länge verstellbar
- Gläser: Polykarbonat, Gelb UV 2-1,2 mit Seitenschutz
- Normerfüllung: CE / EN 166 / EN 170
- Kann auch über einer normalen Brille getragen werden



Art.-Nr. 100064
€ 8,80

Kraftschrauber-Set „VibroShock“

- ermöglicht das Lösen von z.B. festsitzenden Schrauben, Muttern oder Glühkerzen ohne diese dabei zu beschädigen
- ausgestattet mit 3/8" Vierkantanschluss
- passend für einen Drucklufthammer mit Schnellkupplung sowie mit Sechskantaufnahme

Lieferumfang:

- 7 x Steckschlüssel (8, 9, 10, 11, 12, 13, 14 mm)
- 1 x Gelenkschlüssel
- 1 x Koffer



VIDEO



Art.-Nr. 100693
€ 118,00

LÖSEN VON BREMSSCHRAUBEN

Felgenschlossentferner-Set

- universelles Werkzeug zum Entfernen von Felgenschlössern
- auch geeignet für den Einsatz von Felgenschlössern mit rotierender Außenhülle

Lieferumfang:

- 4 x innere Zentrierhilfen aus Nylon (33, 35, 37 und 38 mm)
- 3 x äußere Zentrierhilfen aus Metall (19, 21 und 24 mm)
- 1 x Zentrierhilfe aus Metall für rotierende Außenhüllen (17/19 mm)
- 2 x extrem harte Spezialbohrer (8,5 mm)
- 4 x Extraktoren aus Metall
- 1 x Extraktorhalter aus Metall
- 1 x Extraktorentferner aus Metall



VIDEO



Art.-Nr. 100750
€ 255,00

MIT DER ZENTRIERHILFE EIN LOCH IN DAS BESCHÄDIGTE SCHLOSS BOHREN

Glühkerzengewinde-Reparaturwerkzeug

Lieferumfang:

- 4 x Montagewerkzeug zum Einsetzen der Gewindehülsen
- 2 x Reibahle 9 und 11 mm
- 4 x Spezialgewindeschneider
- 4 x Gewindeeinsatz M8 x 1,00 kurz
- 4 x Gewindeeinsatz M8 x 1,00 lang
- 4 x Gewindeeinsatz M9 x 1,00
- 4 x Gewindeeinsatz M10 x 1,00
- 4 x Gewindeeinsatz M10 x 1,25



LOCH VERGRÖßERN



GEWINDE BOHREN

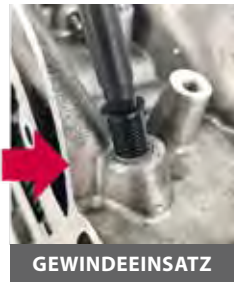

GEWINDEEINSATZ EINSETZEN

Art.-Nr. 100880
€ 309,00

Gewindeeinsätze für 100880

- hochwertige Ersatz-Glühkerzengewindeeinsätze für unser Glühkerzengewinde-Reparaturset 100880



Gewindeeinsatz M8 x 1,00 kurz

Art.-Nr. 990323
€ 43,90



Gewindeeinsatz M8 x 1,00 lang

Art.-Nr. 990324
€ 45,90



Gewindeeinsatz M9 x 1,00

Art.-Nr. 990325
€ 60,00



Gewindeeinsatz M10 x 1,00

Art.-Nr. 990326
€ 71,00



Gewindeeinsatz M10 x 1,25

Art.-Nr. 990327
€ 60,00

Glühstiftspitzenausbohrer-Set

- ermöglicht ohne Demontage des Zylinderkopfes das Entfernen abgerissener Glühstiftspitzen aus der Glühkerzenbohrung

Lieferumfang:

- 1 x Zentrieradapter M8 x 1,0
- 1 x Zentrieradapter M9 x 1,0
- 1 x Zentrieradapter M10 x 1,0
- 1 x Zentrieradapter M10 x 1,25
- 1 x Bohrstange mit speziellen HSS-Bohrer 2,5 mm
- 1 x Bohrstange mit speziellen HSS-Bohrer 3,0 mm
- 1 x Gewindestange mit speziellem Gewindeschneider M3
- 1 x Gewindestange mit speziellem Gewindeschneider M4
- 1 x Schlagstange
- 1 x Ausziehstange mit Schraubgewinde M3
- 1 x Ausziehstange mit Schraubgewinde M4
- 1 x Schlaghammer
- 1 x Magnetstange Flex
- 1 x Koffer



VIDEO



GLÜHSPITZE IN DEN ZYLINDER STOßEN



MIT SCHLAGHAMMER GLÜHSPITZE HERAUSZIEHEN

Art.-Nr. 100772
€ 248,00

Glühkerzen-Demontagewerkzeug

- ermöglicht einen Ausbau von defekten, festsitzenden und abgebrochenen Glühkerzen aus dem Zylinderkopf ohne Beschädigung
- selbstzentrierend und einsetzbar mit handelsüblichem Schraubwerkzeug

Lieferumfang:

- 1 x Gleithammer
- 1 x Gleithammerstange
- 1 x Gewindeschneider M6 x 1,0
- 1 x Gewindeschneider M8 x 1,0
- 1 x Gewindeschneider M10 x 1,0
- 1 x Gewindeschneider M10 x 1,25
- 1 x Bohrer 2,5 mm
- 1 x Elektrodenabziehhülse
- 1 x Abzieher M6 x 1
- 1 x 2-Stufen-Fräser M8
- 1 x 2-Stufen-Fräser M10
- 1 x Fräserhülse, 1 x 6-Kantmutter
- 1 x Gewindestange für die 6-Kantmutter
- 2 x Gewindestangen
- 2 x Metallhülsen

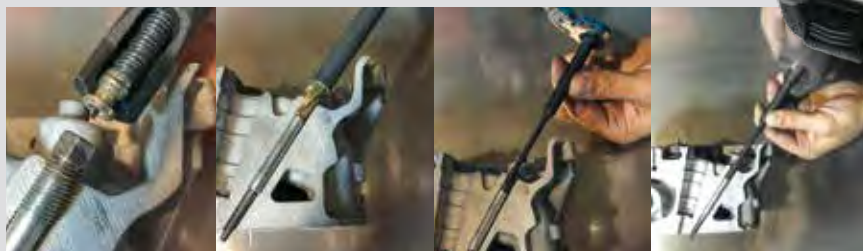

GLÜHKERZEN AUSBAUEN AUF SCHMALSTEM RAUM

Art.-Nr. 100824
€ 345,00

Injektorschachtreiniger-Set, universal

• geeignet für Reinigungen des Injektorschachtes bei Dieselmotoren

Lieferumfang:

- 1 x Drahtbürste Ø 20 mm, für die Reinigung der Düsenöffnungen
- 1 x Drahtbürste Ø 25 mm, für die Reinigung der Düsenöffnungen
- 1 x Messingbürste für Reinigung des Sitzes
- 1 x Teflonbürste für Reinigung des Sitzes
- 1 x Verlängerungsstab für die Bürsten
- 2 x Dichtungsstopfen zum Verschließen der Düsenöffnung während der Reinigung
- 2 x Ersatz-O-Ringe für Dichtungsstopfen
- 1 x Schleifpapieraufsatz
- 1 x Halterung für Dichtungsstopfen und Schleifpapieraufsatz
- 10 x Schleifpapier (16 mm Dicke)



VIDEO



Art.-Nr. 100652
€ 87,00

Injektorenauszieher-Set

- zum schnellen und sicheren Ausbau von Common-Rail- und Piezo-Einspritzventilen
- passend für viele Marken wie z.B. Denso, Bosch, Delphi und Siemens
- Gesamtgewicht: 4,45 kg

Lieferumfang:

- 1 x Traktionsstange für den Gleithammer
- 1 x Traktionsgelenk, 1 x Koffer
- 1 x Gleithammer ca. 2,05 kg
- 1 x Rotationsgriff mit Softhülle
- 2 x Rotation-Madenschraube M12 x 1,0
- 1 x Rotation-Anschlussadapter M12 x 1,5
- 1 x Rotation-Anschlussadapter M14 x 1,5
- 1 x Rotation-Distanzstück 15
- 1 x Rotation-Distanzstück 30



HERAUSZIEHEN



VIDEO



Art.-Nr. 100771
€ 269,00

Injektordichtungs Demontagewerkzeug

- einsetzbar bei feststehenden oder festgebrannten Dichtringen mit einem Innendurchmesser von 5,5–12,5 mm



KONUS-GEWINDESTANGE



HERAUSZIEHEN MIT SCHLAGHAMMER



VIDEO



Art.-Nr. 100837
€ 155,00

Lochstanzen-Set für Parksensoren

- Funktion: passgenaues Stanzen von Löchern zur Einpassung von Parksensoren an der Stoßstange
- Lochstanzendurchmesser: 17, 18, 19, 20, 21 und 22 mm
- Bohrer: 8,5 mm
- Material: gehärteter Stahl



Sondergrößen, Lochstanzen einzeln für Parksensoren und Videokameras

Art.-Nr.	100838	100780	100764	100851	100852
Ø	24 mm	26 mm	27 mm	28 mm	29 mm
	für Parksensoren	für Parksensoren	für Parksensoren	für Parksensoren	für Parksensoren
passend für	Dacia, Opel	z.B. VW	z.B. Ford, Skoda, VW	z.B. Dacia	z.B. VW
ben. Bohrergröße:	10,5 mm	10,5 mm	10,5 mm	10,5 mm	10,5 mm
Preis	€ 44,50	€ 44,50	€ 44,50	€ 43,50	€ 43,50

Art.-Nr.	100761	100762	100853	100863	100864
Ø	30 mm	32 mm	35 mm	Oval 32,2 – 33,2 mm	Oval 38,2 – 39,4 mm
	für Parksensoren	für Parksensoren	für Videokameras	für Parksensoren	für Parksensoren
passend für	z.B. BMW	z.B. BMW	z.B. BMW, VW	z.B. Volvo	z.B. Volvo
ben. Bohrergröße:	10,5 mm	10,5 mm	10,5 mm		
Preis	€ 44,50	€ 44,50	€ 43,50	€ 78,00	€ 102,00

Art.-Nr.	NEU 100905	NEU 100906	NEU 100907	NEU 100908
Ø	34 mm	37 mm	37,5 mm	Oval 32,2 – 33,2 mm Oval 38,2 – 39,4 mm Rund 37,4 mm Rund 24,4 mm
	für Parksensoren	für Parksensoren	für Parksensoren	für Rückfahrkameras
passend für	z.B. Dacia Duster >2018 hinten	z.B. Dacia Duster >2018 hinten	z.B. Dacia Duster >2018 hinten, Volvo Kamerasensor	z.B. Volvo 2009–2019
Preis	€ 44,50	€ 44,50	€ 44,50	€ 285,00

Cliphalter mit 10 Halterzangen, magnetisch

- optimal zum Lackieren und Trocknen der Parksensoren, passend für jeden Sensortyp
- Maße Cliphalter: 600 x 95 x 30 mm
- Maße Halterzange: 50 x 10 x 30 mm

Lieferumfang:

- 2 x Flachgreifer-Magnet mit Gewindezapfen
- 1 x Cliphalter
- 2 x Sicherungsmuttern
- 10 x Halterzangen
- 10 x Senkkopfschrauben
- 10 x Sicherungsscheiben
- 10 x Flügelmuttern



Art.-Nr. 100763
€ 53,00

NEU Diamant-Halbrundfeilen

- superharte, diamantbeschichtete Halb-Konturfeilen, speziell um elektrische Steckerstifte von Korrosion sicher zu reinigen
- für PIN-Größen .030"- .040", .060" und .090"- .098"
- superharte, abrasive Diamantbeschichtung
- Verwendung bei Automobil-, Marine-, Industrie- und Militäranwendungen

Lieferumfang:

- 1 x 100935 Diamant-Halbrundfeilen-Satz 3-teilig
- 1 x Tasche



Art.-Nr. 100935
€ 63,00

Diamant-Rundfeilen-Satz „Micro“

- 12 Rundfeilen zum Entfernen von Korrosionen an Kontakten
- reinigt alle Arten von Buchsen: XRL/Cannon, Bullet, Nato, Weather-Pack etc.
- Durchmesser: 0,762–3,048 mm
- Länge: 127 mm
- Arbeitsfläche: milde, abrasive Diamant-Beschichtung
- Material: hochwertiger, flexibler Edelstahl



Art.-Nr. 100759
€ 80,00

Pin-Anschlussreiniger-Satz

- für vielseitigen und flexiblen Einsatz zum Entfernen von Korrosionen und Schmutz an PIN-Buchsen und -Steckern (z.B. an 7- und 13-poligen Anhänger-Buchsen und Steckern)
- Werkzeuglänge: 135 mm
- verbessert die Leitfähigkeit an der elektrischen Verbindungen



Art.-Nr. 100765
€ 70,00

Diamant-Schleifpinzetten-Satz für technische Kontakte

- zum Entfernen von Korrosion am Steckergehäuse
- verbessert die Leitfähigkeit der elektrischen Verbindungen
- Pinzettenlänge: 110 mm
- Pinzettenmaterial: hochwertiger Edelstahl
- Pinzettenarbeitsfläche: abrasive Diamant-Beschichtung



Für Buchse und Stecker

Art.-Nr. 100758
€ 58,00

Diamant-Flachfeilen-Satz

- zum Entfernen von Korrosionen an z. B. Flachbuchsen, Flachsteckern und Relais
- verbessert die Leitfähigkeit der elektrischen Verbindungen
- 3 unterschiedliche Größen:
0,065 x 6 x 83 mm | 0,065 x 9 x 83 mm | 0,065 x 15 x 83 mm
- Flachfeilenarbeitsfläche: milde abrasive Diamant-Beschichtung
- Flachfeilenmaterial: hochwertiger flexibler Edelstahl
- Materialstärke: 0,065 mm
- Flachfeilenlänge: 165 mm



Art.-Nr. 100760
€ 62,00

Einschlag-Reinigungspresse für Schmiernippel

- entblockt schwer verstopfte Schmiernippel, sodass das Schmierfett wieder frei eingeführt werden kann
- leichtes Viskositätsöl wird durch den Kolben der Einschlag-Reinigungspresse in die Armatur eingespritzt, das gehärtete Schmierfett und der Schmutz bricht auf
- Werkzeuglänge: ca. 210 mm

Lieferumfang:

- 1 x Koffer
- 1 x Einschlag-Reinigungspresse
- 1 x Flexschlauch
- 2 x Vierbacken-Hydraulikmundstück



Art.-Nr. 100768
€ 87,00



EINSCHIESSEN VON VISKOSITÄTSÖL



BESEITIGT VERSTOPFUNGEN



ÖFFNET VERSTOPFTE SCHMIERANSCHLÜSSE



VIDEO

Pinzette „Alligator“

- für schwer zugängliche Bereiche wie z.B. im Motorraum
- zum Greifen von kleinen Objekten wie Sicherungen, Stiften, Dichtungen, Drähten etc.
- auch als Oberflächenreiniger an Relais, Sicherungen, Batterien etc. nutzbar
- Material: chirurgischer Edelstahl
- Werkzeuglänge: 350 mm



Art.-Nr. 100766
€ 44,50



GEZAHNTE GREIFSPITZE

Bremsleitungsbördelwerkzeug

- einsetzbar mit Ratsche und Schlüssel
- Aufsätze nach SAE und DIN Standard
- selbstzentrierende Leitungsaufnahme
- kompakte Bauweise erlaubt die Benutzung in engen Räumen oder am Fahrzeug
- zum Bördeln für Bremsleitungen mit Durchmessern von 4,75 mm und 6 mm
- diverse Matrizen- und Stempelsets verfügbar
- nicht für Stahlleitungen geeignet



VIDEO



Art.-Nr. 100569
€ 68,00

Sortimentskoffer

- Sortierkoffer mit 14 herausnehmbaren Boxen in unterschiedlichen Größen
- mit praktischer Gürtelklemme
- die Boxen können individuell angeordnet und nachbestellt werden
- 9 x Box 95 mm
- 4 x Box 140 mm
- 1 x Box 295 mm
- 1 x Koffer



Art.-Nr. 100587
€ 43,50

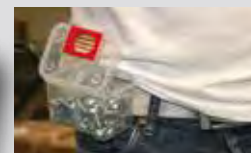

MIT GÜRTELCLIP

** Abgebildete Schrauben im Lieferumfang nicht enthalten

Reifen-Montiereisen, 30°-Rändelgriff, 540 mm

- speziell für Niederquerschnittsreifen und Runflat-Reifen wie z. B. EMT, DSST und RFT ausgelegt
- angewinkelte Rändelgriff sorgt für erhöhte Hebelwirkung am Reifenwulst
- Werkzeuglänge: ca. 540 mm
- Gewicht: 1,7 kg
- Eigenschaften: 30° Rändelgriff



REDUZIERT BELASTUNGEN AM HANDGELENK

Art.-Nr. 100770
€ 76,00

Ventildreher, schalldämpfend

- reduziert das bis zu 115 db laute Geräusch auf ca. 85 db
- Entfernen des Ventils mit nur einer Hand



VIDEO



LAUTSTÄRKENREDUZIERUNG MIT VENTILDREHER

Art.-Nr. 100597
€ 39,90



OHNE VENTILDREHER

Bremsscheibenmessgerät „Slender“

- Demontage des Reifens ist nicht nötig
- misst den Verschleiß der Bremsscheibe
- Messbereich: 0-45 mm
- Messgenauigkeit: +/- 0,25 mm
- Anzeige: Messskala
- Gesamtlänge: 395 mm
- Material: Aluminium



BREMSSCHEIBENDICKE ABLESEN

Art.-Nr. 100622
€ 36,50

Bremskolbenspreizer, universal

- Bremskolbenspreizer für die Vorderbremse
- passend für Einzel-, Doppel- und Vierfachkolben
- verhindert Beschädigungen an Dichtungen, Kolbenzange und am Kolben
- schnell und einfache Handhabung
- gleichzeitiges auseinanderdrücken der Bremskolben
- leistungsstark, erzeugt eine Kraft von über 215 kg
- Spreizplatten um 180° drehbar für beidseitige Anwendung



VIDEO

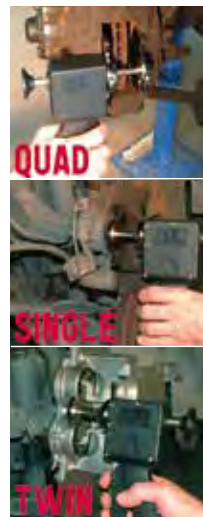

Ideal für elektrische Feststellbremsen

Art.-Nr. 100486
€ 135,00

Keilrippenriemen-Werkzeug

- schneller und fachgerechter Riemenwechsel ohne viel Aufwand möglich
- geeignet für alle elastischen Keilrippenriemen die keinen Riemenspanner haben
- kompatibel mit: Rund, Flach-, Zahn, Keil- und Keilrippenriemen
- Material: Nylon-PA-6 GF30



VIDEO



Art.-Nr. 100668
€ 19,90

Nockenwellen-Gegenhalter, universal

- Material: GFK
- sehr flache Bauweise für besten Zugang
- Einhebelkonstruktion ist schnell und einfach zu bedienen
- ermöglicht die Justierung des Stirnrades nach kompletter Installation



VIDEO



Art.-Nr. 100669
€ 43,50

Nockenwellen-Arretierwerkzeug, universal

- universell passend für die meisten Fahrzeugmodelle mit Zahnriemen und Motoren mit Einzelnockenwellen und Doppelnockenwellen

Material:

- gehärteter Stahl
- hochwiderstandsfähig
- glasfaserverstärktes Polymer

Lieferumfang:

- 4 x Einzelarretiervorrichtungen
- 1 x Doppelnockenwellen-Arretiervorrichtung

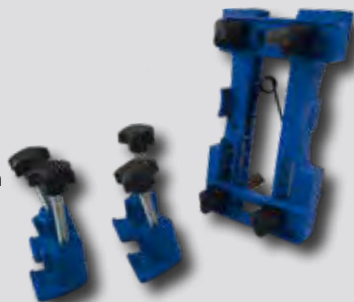

Art.-Nr. 100757
€ 105,00

Kupplungs-Zentrierwerkzeug, universal

- für alle PKW und kleine LKW geeignet
- Zentrierung erfolgt zwischen Scheibe und Druckplatte, die mit dem Werkzeug zusammengehalten werden. Scheibe und Druckplatte werden dann als ein Teil auf dem Schwungrad angeschraubt



Art.-Nr. ZA-403
€ 58,00

NEU Federbeinstütze für Getriebeheber 500 kg

Ideal für folgende Arbeiten:

- Aus- und Einbau von Gleichlaufgelenken
- Demontage von Kugelgelenken, Spurstangen und Querlenkern
- Montage und Demontage der Federbeine
- Trennen der Radnabe und der Unterlenker
- Trennen der Kugelgelenke

Technische Daten

- 5-stufige axiale Einstellung
- 120°-Gelenk zur Anpassung an die Geometrie der Aufhängung
- patentiertes Werkzeug
- Gewicht: 4,9 kg
- Maße: 300 x 250 x 90 mm



VIDEO



Art.-Nr. 100933
€ 319,00

Multifunktions-LötKolben-Set „Hot“

- ideal für Kfz-Bereich, Service, Modellbau, Installation, Bastelarbeiten (Holz/Leder/Textil/Schmuck etc.)
- austauschbare 30 W Lötspitzen
- LED-Arbeitslicht
- Schiebeschalter mit Taster
- leichter und ergonomisch geformter Griff

Technische Daten:

- Antriebsart: Lithium-Ion-Technik 3,7 V / 2.400 mAh / 8,8 Wh
- Ladetechnik: USB-Lademodus/Micro-B Standard
- Laufzeit: 45–90 Min. kontinuierlich
- Lötspitze (dünn/normal): 30 W
- Lötspitze-Schrumpfschlauch: 16 W
- Besonderheit: Rapid Heat Technology (420°C in wenigen Sek. (max. 600°C))



kabellos



ARBEITSLEUCHE



LÖTSPITZE SCHRUMPFSCHLAUCH



NORMALE LÖTSPITZE



DÜNNE LÖTSPITZE

Art.-Nr. 100823
€ 118,00

Multifunktions-LötKolben-Set „ABS“

- Das Set ermöglicht kabelloses Arbeiten
- optimal geeignet für Stoßstangen, Scheinwerfergehäuse, Motorabdeckung, Motorradgehäuse, Kühler usw.
- ermöglicht schnelles Reparieren von leichten Kunststoffteilen
- durch austauschbare Lötspitzen äußerst vielseitig
- Einsatzbereiche: Autos, Motorräder, Geländefahrzeuge, Industrie

Lieferumfang:

- 3 Schweißspitzen, Kunststoffschweißstäbe (ABS, PP, PE, PS), Edelstahlklammern verschiedene Größen, LötKolbenständer, USB-Kabel

Technische Daten:

- Betrieb ohne flüssiges Butangas
- Rapid Heat Technology erreicht 500° in wenigen Sek. (max. 600°C)
- 45–90 min kontinuierliche Laufzeit
- 30 W Arbeitsspitzen, austauschbar
- LED-Arbeitslicht bei Arbeitsvorgang
- leichter und ergonomisch geformter Griff
- USB-Lademodus mit Micro-B Standard
- Lithium-Ionen-Akku: 2.400 mAh
- CE, FCC zertifiziert



UNTERSCHIEDLICHE SPITZEN

kabellos



ALLES ZUM REPARIEREN VON KUNSTSTOFFTEILEN IN EINEM KIT

Art.-Nr. 100884
€ 112,00

Reinigungsscheiben-Satz

- schnelle und einfache Entfernung von Rost und Schmutz
- Oberflächen: Holz, Lack, Metall und Naturstein
- Durchmesser: 40 mm
- Maße: 215 x 120 x 50 mm
- Gewicht: 0,195 kg

Lieferumfang:

- 6 x Reinigungsscheiben
- 1 x Halter



FÜR BOHRER GEEIGNET



OBERFLÄCHENREINIGUNG

Art.-Nr. 100855
€ 31,90

Akkuschrauber „Bit“, 3,6 V, 850 mAh

- handlicher Akkuschrauber mit Li-Ion Batterietechnik
- Akku Spannung 3,6 V Li-Ion 850 mAh
- Werkzeuglänge: 150 mm
- 1/4" HEX Bitdirektaufnahme mit Schnellwechselsystem
- Leerlaufdrehzahl: 280 Min.-1
- Drehmoment: 2 Nm automatisch/10 Nm manuell
- LED-Arbeitslicht
- USB Micro Ladeanschluss
- Ladekontrollleuchte
- Ladezeit: 1–2 Std.



Art.-Nr. 100885
€ 60,00



Ausbeulwerkzeug „DellenPuller“

- punktuelle Reparaturen von kleinen Dellen oder Beulen ohne Spachtel- oder Lackierarbeiten
- ein robustes Werkzeug mit Aluminiumkörper
- durch bewegliche GummifüÙe entstehen keine Schäden am Lack
- Spachtel- oder Lackierarbeiten

Lieferumfang:

- 1 x Dellen Puller
- 10 x Heißklebestangen
- 8 x Ausbeulpads (2 x 4 verschiedene Größen)



EINFACHE HANDHABUNG

Art.-Nr. 50105
€ 68,00

Reflektorscheibe „DellenChecker“

- hilfreiches Werkzeug, um Dellen und Beulen einfach und schnell sichtbar zu machen
- bestens geeignet für mobilen Einsatz
- im Lieferumfang enthalten ist eine Tragetasche
- 300 mm Durchmesser



KLEINE DELLEN SCHNELL ERKENNEN



MOBIL UND HANDLICH, MIT GRIFF

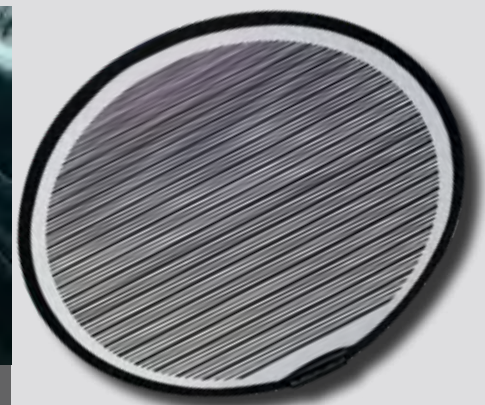

Art.-Nr. 100814
€ 61,00

Rohrleitungs-Stopper-Satz

- zum Verschließen von z.B. Leitungen an der Bremse, Klimaanlage, Servolenkung oder am Kraftstoffsystem



VIDEO

Verhindert Flüssigkeitslecks und Verschmutzung

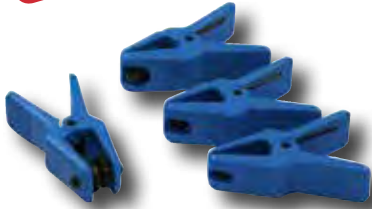
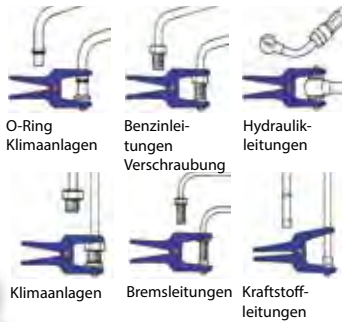

Art.-Nr. 100533
€ 30,50

Magnetheber mit Neodym-Magnet

- stark haftender Magnetheber mit biegsamen Hals und für kleinste Zwischenräume optimal einsetzbar
- Länge des flexiblen Schwanenhalses: 400 mm
- Neodym-Material
- Magnetschaft Ø 4 mm



Art.-Nr. 100846
€ 17,50

Rohrleitungs-Stopfen-Satz

- zum Verschließen von Leitungen bei z.B. Druck- und Vakuumtests
- unterschiedliche Färbung zur einfacheren Identifikation
- passen auf 4–13 mm-Anschlüsse



LEITUNG VERSCHLOSSEN

Art.-Nr. 100536
€ 26,50

Waschpinsel mit Hohlstiel und Nylonborsten

- Unter anderem zur Anwendung mit Teilereinigungsgeräten
- Anschluss Durchmesser: 8 mm
- Hohlstiel mit Nylonborsten
- Länge: 180 mm



Art.-Nr. 99200202
€ 20,20

Ratschenschlüssel-Satz „Micro“, faltbar

- perfekt für schnelle und einfache Handbewegungen auf engstem Raum
- doppelter, flexibler 180° Gelenkmechanismus
- Größen: 8, 10, 11, 13 mm; 1/4" für Buchsen; 1/4" für Sechskantmagnet für Bits
- 72 Zähne
- Lieferumfang:**
- 3 x Ratschenschlüssel



VIDEO



KLAPPBAR



FÜR ENGE BEREICHE

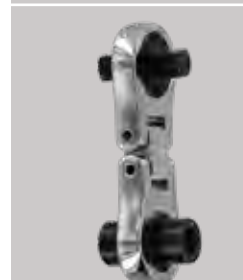

Art.-Nr. 100887
€ 70,00

Bremsenentlüftungsschlüssel-Satz, im Klapphalter

- Ringschlüsselgrößen: 7, 8, 9, 10, 11, 12 mm
- 12-kant Ringschlüssel für eng gestuftes Umsetzen
- sehr kompaktes Werkzeug
- Klapphalter



Art.-Nr. 100847
€ 20,80

FÜR ALLE GÄNGIGEN GRÖSSEN

LED-Deckenleuchte „3Light“

- Lichtstrom: 3.000 lm
- Lebensdauer LED: 50.000 Std.
- Farbtemperatur: 5.400 K
- mit Bewegungsmelder
- einstellbarer Aluminiumguss-Kopf: 3 Stk. je 90° schwenkbar
- Fassung: E27
- nicht dimmbar



VIDEO



Art.-Nr. 100842
€ 125,00

Lampenfassung, E27, weiß, eckig

- Fassung: E27
- Schutzart: IP20
- Anschluss: 2 Kabeladern
- Schutzklasse: II - Schutzisolierung



Art.-Nr. 100886
€ 3,85

E27-Fassung



OHNE WERKZEUG MONTIEREN

LED-Arbeitsleuchte „Rover“

- wiederaufladbar, leicht, robust und einfach verstaubar
- Helligkeitsstufen: 4-Modi (max / med / min / blinkend)
- Stromversorgung: 2 Lithium-Ionen Akkus mit 4.000 mAh
- 180° schwenkbarer, robuster Aluminiumkopf
- Leuchtmittel-Typ: COB-LED
- Lichtstrom: 1.200 lm
- Schutzklasse: IP65
- über USB-Kabel aufladbar
- Lebensdauer LED: 50.000 h



Art.-Nr. 100841
€ 62,00



ZUM AUFHÄNGEN ODER AUFSCHRAUBEN

LED-Arbeitsleuchte „HandsFree“

- enorm dünne und sehr biegsame Handleuchte
- einfache Handhabung beim Verbiegen oder Hängen (bis zu 360°)
- ca. 70 Std. bei kleinstem Lichtmodus
- 3 AA Batterien
- Lichtstrom: 200 lm
- 16 LED's
- 4-Modus Lichteinstellungen
- Silikon/ABS-Gehäuse
- wasserresistent
- 2 Neodym-Magnete



BIEGSAM UND VIELFÄLTIG EINSETZBAR

Art.-Nr. 100835
€ 28,90

LED-Stirnleuchte „Dark“

- hat 3 verschiedene Modi
- Steuerung der Modi erfolgt über Drucktaster oder Bewegungsmelder
- Leuchtmittel-Typ: 10 SMD-LED
- Lichtstrom: 165 lm
- Helligkeitsstufen: 3-Modi min./med./max.
- Leuchtdauer: min (35 lm) ca. 18 Std., med (75 lm) ca. 8 Std., max (165 lm) ca. 4 Std.
- Stirnlampe: Stufenlos bis 90° klappbar
- Befestigung: verstellbares Stirnband, mit Mittelriemen und klappbare Clips für einen Schutzhelm
- Stromversorgung: Lithium-Ionen-Batterien
- Ladeanschluss: USB-Micro-B



INKLUSIVE SCHUTZHELMBEFESTIGUNG

Art.-Nr. 100839
€ 81,00

NEU LED-Taschenlampe „Flexit“ mit UV-Licht

- 1 x CREE-LED im Zentrum für Scheinwerferlicht
- 8 x Flut-LEDs für Flutlicht
- 4 x UV-LEDs
- 180° flexibler Kopf
- dimmbar
- UV-Licht Wellenlänge: 395 nm
- bis zu 72 Std. Laufzeit



mit UV-Licht



VIDEO

Art.-Nr. 100903
€ 37,50

LED-Handleuchte „Schwanenhals“

- biegsamer „Schwanenhals“ ist perfekt für schmale und schwer zugängliche Stellen
- inkl. PVC-Schutzrohr, welches auch als Verlängerung dient
- Leuchtmittel-Typ: Power Emitter-LED, Lebensdauer LED: 50.000 Std.
- Schalter: Easypush Ein/Aus, Schutzrohrlänge: 455 mm
- Schwanenhalskopfdurchmesser: 5 mm
- Schwanenhalslänge: 400 mm, Gesamtlänge: 610 mm
- Stromversorgung: 3 x AA Batterien



Art.-Nr. 100840
€ 57,00

LED-Handleuchte „Zorro“

- schlankes Design ideal zur Fahrzeuginspektion mit begrenztem Platz
- Softtouch
- ergonomischer Griff
- Material: Nylon und Faserstoff, Acryllinse
- Länge: 375 mm
- Dicke: 9 mm
- Aufhängehaken und starke Magnetfläche mit drehbarem Kugelgelenk
- integrierter 2200 mAh Lithium-Ionen-Akku (3,7 V/2200 mAh)
- COB-LED
- Ladegerät mit Kabel Micro-USB
- Lichtstärke 460 Lumen
- Akkuleistung: ca. 4 Std. bei voller Helligkeit



VIDEO



Art.-Nr. 100683
€ 53,00

Digitaler Reifendruckprüfer „Solar“

- LCD-Hintergrundbeleuchtung
- LED-Arbeitslicht für Arbeiten im Dunkeln
- Abschaltautomatik nach 25 Sek.
- Duale Stromversorgung über Solarpanel + 3 V Lithium-Batterie
- Einheiten der Druckanzeige:
psi: 5–150 psi
bar: 0,34–10,35 bar
kPa: 34–1.034 kpa
kg/mm²: 03,5–105,5



Art.-Nr. 100854
€ 11,20

Handreifenfüller mit Ventilstecker

- robuste Ausführung mit 500 mm langem hochflexiblem Schlauch
- Manometer: 63 mm, mit Prallschutz
- Anschluss: Ventilstecker
- Messbereich: 0–12 bar/0–174 psi



Art.-Nr. 100253
€ 48,50

Druckluft-Winkelschleifer „Mini“

- Geschwindigkeit: 16.500 UpM
- Trennscheibe: für Metall und Plastik
- Arbeitsdruck: 5,5 bar
- Druckluftanschluss: 1/4"
- wegen seiner geringen Größe auch an schwer zugänglichen Stellen anwendbar



Art.-Nr. 100857
€ 135,00

Diamant-Trennscheibe für Winkelschleifer

- Trennscheibe für 100857
- Geeignet für: Metall und Plastik
- Durchmesser: Ø 50 mm



Art.-Nr. 100858
€ 10,50

Reifenfüllstation, 10 l

- tragbarer Reifenfüllmesser zum Prüfen und Füllen/Ablassen mit einem eichfähigen Manometer (80 mm Durchmesser)

Technische Daten:

- Tankinhalt: 10 l
- max. Kesseldruck: 10,5 bar
- Manometer Reifendruck: 0–10 bar
- Manometer Kesseldruck: 0–16 bar
- Kesseldruckprüfzeichen und CE-Bescheinigung
- Airfix-Druckanschluss



Art.-Nr. 100033
€ 375,00

Druckluft-Ventilschleifgerät

- geeignet für Benzin- und Dieselmotoren
- automatisches Schleifen der Ventile durch Rotation der Scheiben
- inkl. kompletten Satz Kupplungsstücke



Art.-Nr. ZA-209
€ 189,00

LEICHT, PRAKTISCH, HANDLICH

Handreifenfüller, geeicht

- für 2 Jahre geeichte und überdrucksichere Ausführung
- Messbereich: 0–12 bar/0–170 lbf/in²
- Wika-Manometer: 80 mm, mit Prallschutz
- Anschluss: Ventilstecker
- überdrucksicher bis 16 bar
- Schlauch: drehbar



Art.-Nr. 100138
€ 132,00

Schlauchhalter

Universell verwendbar für jeden Schlauch und jedes Kabel, je nach Länge und Stärke, durch Ausführung in vier Größen.

Montagemöglichkeiten an jeder Wand, Maschine, Werkbank, jedem Regal und vielem mehr.

Schonend für Schläuche durch die Kreischnittgestaltung, welche das Knicken und Brechen der Schläuche und Kabel verhindert. In einem Stück aus Aluminium gegossen, erhält keine Bleisubstanzen, daher ist der Schlauchhalter sehr umweltfreundlich.

Abbildung:







• Schlauchhalter 100372 (groß) mit 30.000 mm Schlauch 1/2"

Schlauch nicht im Lieferumfang enthalten.

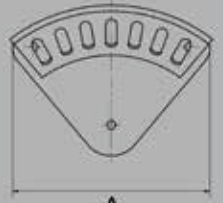
aus Aluminium

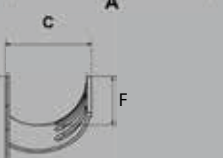

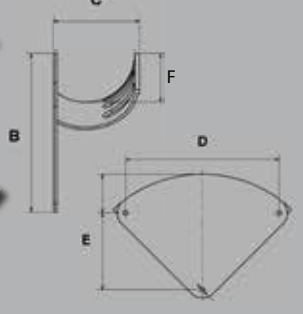
Maße in mm

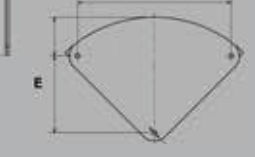
Bild	Typ	Art.-Nr.	Bez.	A	B	C	D	E	F	Gewicht	Preis
		NEU 100371	„S“ klein	188	138	70	152	76	45	0,2660 kg	17,50 €
		NEU 100376	„M“ mittel	260	190	107	228	114	60	0,6416 kg	29,90 €
		NEU 100372	„L“ groß	338	250	136	305	152	70	1,3750 kg	45,50 €
		NEU 100378	„XL“ über-groß	415	306	190	381	152	105	2,2000 kg	49,90 €

NEU Schlauchhalter aus Edelstahl

Technische Daten:

- geeignet für Innen- und Außenbereiche
- widerstandsfähig gegen schwache organische und anorganische Säuren
- besitzt keine Magnetisierbarkeit
- Werkstoffnummer: 1.4301
- Maße: L255 x B185 x H235
- Gewicht: 0,9 kg

Art.-Nr. 100914
€ 33,50

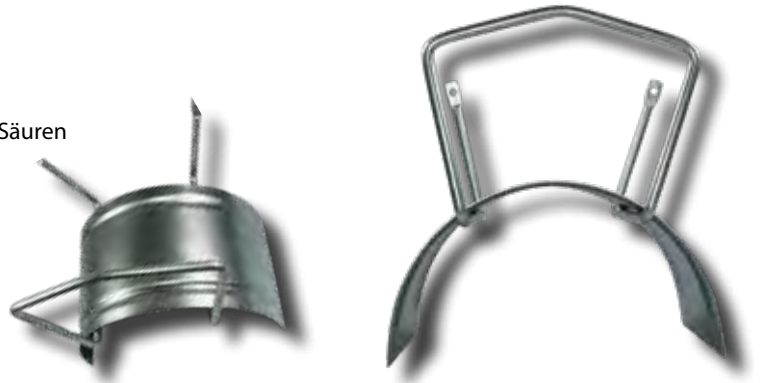

NEU Waschpistole für die Industrie

Technische Daten:

- Messingkonstruktion, CW617N, EN 12165-1998, Messing mit niedrigem Bleigehalt für Trinkwasser
- Auslösegriff und Drücker aus Edelstahl ANSI 304
- Dichtung EPDM-Gummischutz schützt vor heißem/ kaltem Wasser/Stoß
- maximale Arbeitswassertemperatur: 65 °C
- maximaler Betriebsdruck: 25 bar, PN25
- Innengewindeanschluss 1/2", ISO 228, DIN 259, BS 2779 oder GB 7307



Art.-Nr. 100915
€ 34,90

NEU Klauenkupplung „AG 1/2“ aus Messing CW614N

Technische Daten:

- rostfrei, pass. für 100915 Waschpistole Industrie
- AG 1/2" aus Messing CW614N
- NBR-Dichtung

Art.-Nr. 100917
€ 2,45



NEU Stecknippel „AG 1/2“ aus Messing CW614N

Technische Daten:

- rostfrei, pass. für 100915 Waschpistole Industrie
- AG 1/2" aus Messing CW614N

Art.-Nr. 100918
€ 1,55

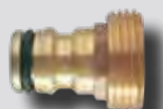

Spiralschlauch

- flexibler Schlauch aus Polyurethan
- mit Kupplung und Stecknippel
- ölbeständig
- Maße: 8 mm x 6.000 mm



8 mm x 6.000 mm

Art.-Nr. 100254
€ 61,00

10 mm x 8.000 mm

Art.-Nr. 100255
€ 90,00

Kabelaufroller mit Thermoschutz, TÜV

- aus schlagfestem Material mit Federtrieb und schwenkbarer Wandhalterung
- Arretierung ist abschaltbar
- geschützt gegen Überlastung
- Baumuster geprüft: TÜV Nord
- Leiter: 3 x 1,5² mm
- Kabellänge: 14.000 mm + 1.000 mm



Art.-Nr. 100456
€ 219,00

Schlauchaufroller

- universeller Schlauchaufroller für Druckluft oder Wasser
- mit Wandhalterung Metall 180° schwenkbar
- Aufrollautomatik mit Arretierung – Schlauchstopper einstellbar
- Material vom Gehäuse: schlagfester Kunststoff
- Schlauchlänge: 15.000 mm + 1.000 mm für Zulauf
- Schlauchmaterial: Polyurethan, 8 x 3 mm
- Betriebsdruck: max 15 bar
- Anschluss: 3/8" am Zulauf
1/4" am Ausgang
- Temperatur des Mediums: -5 °C bis 50 °C



Art.-Nr. 100274
€ 232,00

Schlauchaufroller Pro

- universeller Schlauchaufroller für Druckluft oder Wasser
- mit Wandhalterung Metall, 180° schwenkbar
- Schlauch: Ø 10 mm, Länge: 25.000 mm, 15 bar
- Aufrollautomatik mit Arretierung – Schlauchstopper einstellbar
- Material vom Gehäuse: Technopolymer
- Eingangsanschluss: AG 1/2"
- Ausgangsanschluss: AG 3/8"
- Temperatur des Mediums: -5 °C bis 50 °C



Art.-Nr. 100641
€ 355,00

Hohlraum- und Unterbodenschutzpistole

- 100 % korrosionsfrei
- Regulation der Sprühung durch die Düse
- passend für 1 l Normdosen
- Arbeitsdruck: 6–12 bar



Unterbodenschutzpistole

Art.-Nr. 100247
€ 38,50



Hohlraumschutzpistole
Unterbodenschutzpistole
mit Unterbodenschutzdüse

Art.-Nr. 100248
€ 45,90



- Karosseriepistole Unterboden/Hohlraumschutz
- Die Saugrohre sind mit Schnellverschlusskupplungen versehen, man kann hierdurch problemlos zwischen verschiedenen Farben und Viskositäten wechseln
- Hohlraumsonde: 8 x 900 mm

Art.-Nr. 100249
€ 102,00

Ausblaspistole, Metall



kurz

Art.-Nr. 7162
€ 9,10



lang

Art.-Nr. 7164
€ 12,20

Sandstrahlanlage „Profi“

- Schlauch: 2.000 mm
- Arbeitsdruck: max. 16 bar
- max. Strahlgutgröße 2 mm



Art.-Nr. 100252
€ 98,00

Sandstrahlpistole

- PVC-Saugbecher: 1,2 l
- Dosiervorrichtung
- Arbeitsdruck: 6–12 bar
- max. Strahlgutgröße 2 mm



Art.-Nr. 100251
€ 44,50

Sprühpistole mit Behälter, 1,2 l

- ohne Korrosion
- PVC-Saugbecher: 1,2 l
- Dosiervorrichtung, Sprührohr: 150 mm
- Arbeitsdruck: 6–12 bar



Art.-Nr. 100250
€ 33,50

Montagerollhocker mit Gasfeder und Ablage

- hat eine praktische Ablagewanne, sowie eine zusätzliche Ablage mit drei Einsatzschalen
- Sitz (Ø): 310 mm
- Höhenverstellung: 380–510 mm mit Gasfeder
- Tragkraft: 150 kg



Art.-Nr. 100281
€ 76,00

Montagerollbrett „Profi“ mit Kopfpolster

- hochwertiges Montagerollbrett mit bequemer Auflagefläche
- separates Kopfpolster aus abwaschbarem Kunstleder
- Tragkraft: max. 150 kg
- Maße (L x B): 1010 x 485 mm



Art.-Nr. 100291
€ 78,00

Teleskop-Mehrzweckwagen

- universell für die Karosserie-Instandsetzung, für Windschutzscheiben oder im Lackierbereich einsetzbar
- verstellbar in Höhe und Breite
- stabiles 4-Rad-Fahrwerk, 2 Räder sind feststellbar
- prima als Werkbank oder zum Befördern von Teilen nutzbar
- mit rutschsicherer Gummibeschichtung zur Vermeidung von Beschädigungen
- Breite: 257–1.380 mm
- Höhe: 854–1.320 mm
- Tragkraft: max. 100 kg



Art.-Nr. 100432
€ 222,00

Arbeitsplattform aus Aluminium

- universell einsetzbar bei hohen Fahrzeugen (z.B. Vans, Geländewagen, Transporter) für Lackier-, Dach- und LKW-Grubenarbeiten
- klappbar mit Sicherheitsbügel
- Leiternorm: EN 131
- Tragkraft: 150 kg
- Antirutschbelag auf der Arbeitsfläche

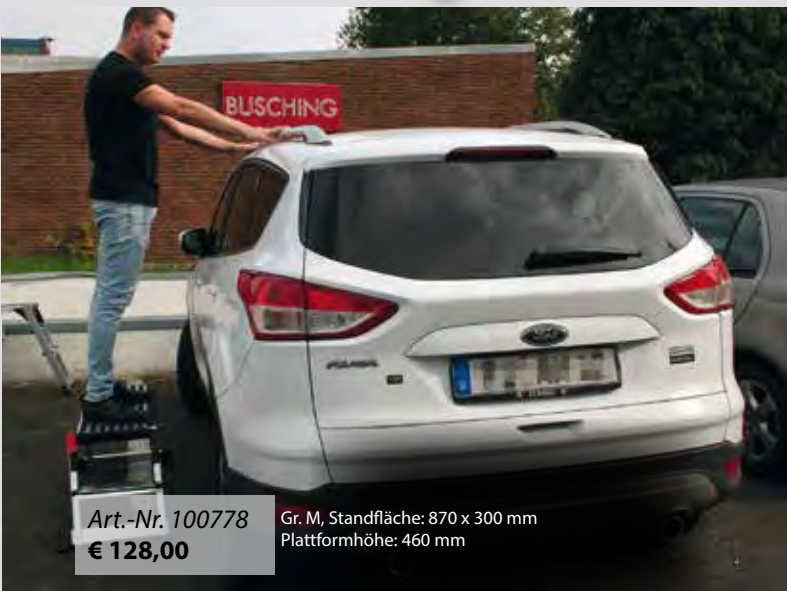

Art.-Nr. 100778
€ 128,00

Gr. M, Standfläche: 870 x 300 mm
Plattformhöhe: 460 mm



Art.-Nr. 100779
€ 139,00

Gr. L, Standfläche: 1.250 x 300 mm
Plattformhöhe: 750 mm



Schnellspannstütze „Handwerkerboy“

- zur Montage von Stoßdämpfern, Getrieben, Hinterachsen etc.
- Tragkraft: max. 500 kg
- Höhenverstellung: 11.000–20.000 mm
- Querschnittgröße: Ø 40 mm

RWTÜV/GS geprüft



Art.-Nr. HW-02
€ 319,00

Gummschutz für Karosseriearbeiten

- Zur Verhinderung von Beschädigungen bei Zieh-, Druck- oder Schlagarbeiten,
- Schutz bei Arbeiten mit Karosserie-Richtrahmen-Systemen und Ausbeulwerkzeugen



Art.-Nr. 100351 Maße: 350 x 120 x 50 mm
€ 44,50

Fahrwagen für Schnellspannstützen, mit Standrohr

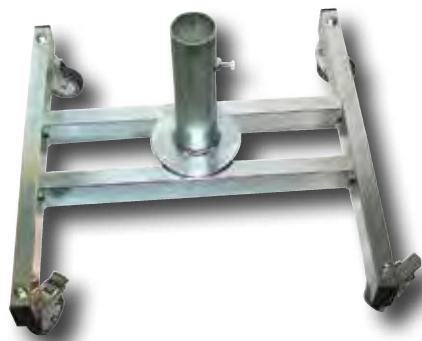

Art.-Nr. HWF-02
€ 285,00

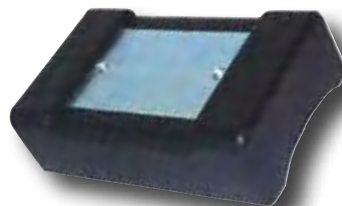

Art.-Nr. 100353
€ 60,00



Mit Stahleinlage, hält den Druck von 100 t aus
Maße: 200 x 120 x 57 mm

Lasten-Positioniervorrichtung, 680 kg

- erleichtert den präzisen Ein- und Ausbau bis 680 kg (Aggregate wie Motorblock, Getriebe usw.)
- Balancierung erfolgt über Spindelverstellung/Handkurbel
- Lastkette ist im Lieferumfang enthalten
- Gewicht: 6,5 kg



Art.-Nr. 100295
€ 80,00

Aufstecktisch „James“ für Getriebeheber

- Multifunktions-Aufstecktisch mit Antirutsch-einlage für Getriebeheber
- durch einfache Aufsteckmontage wird der Getriebeheber zum vielseitig einsetzbaren, mobilen und höhenverstellbaren Ablagetisch
- CE geprüft nach DIN EN ISO 12100
- Tischdurchmesser: 540 mm
- Teleskop-Zylinderaufnahme: 30 mm
- Material: bruchfester Kunststoff



Art.-Nr. 100606
€ 55,00

Aufsteckmontagehilfe-Set für Getriebeheber

- 120/30 mm und 60/30 mm in rot
- belastbar bis 500 kg



Art.-Nr. 100607
€ 32,50

Aufsteckmontagehilfe „Prisma“ für Getriebeheber

- ermöglicht sicheres Arbeiten bei allen Abstützarbeiten an Motoren, Abgasanlagen, Achs- und Fahrwerksteilen
- Bauteile werden geschont und metallischer Kontakt vermieden

Technische Daten:

- Abmessungen: 80 x 60 x 88 mm
- Aufnahmedurchmesser: 30 mm
- Maximalbelastung: 500 kg
- Material: hochwertiges Polyurethan
- Öl- und Kraftstoffbeständig



Art.-Nr. 100696
€ 18,50



Kühlwasserkannen

- speziell gebogener Auslauf
- 2-Handbedienung
- Inhalt ca. 10 l

Kannen und Eimer auf Anfrage auch in anderen Farben lieferbar



tiefschwarz, RAL 9005

Art.-Nr. 100317
€ 21,80



tiefschwarz, RAL 9005
mit Aufdruck beidseitig

Art.-Nr. 100827
€ 24,20



tiefschwarz, RAL 9005
mit Aufdruck beidseitig

Art.-Nr. 100828
€ 24,20



ultramarinblau,
u.a. passend für:
Conoco, Jet

Art.-Nr. 100203
€ 24,50



ultramarinblau,
u.a. passend für:
Conoco, Jet
mit Aufdruck beidseitig

Art.-Nr. 100832
€ 26,50



ultramarinblau,
u.a. passend für:
Conoco, Jet
mit Aufdruck beidseitig

Art.-Nr. 100831
€ 26,50



blaugrau,
u.a. passend für:
Shell, Total, Star, Oil!, BayWa

Art.-Nr. 100829
€ 24,50



blaugrau,
u.a. passend für: Shell,
Total, Star, Oil!, BayWa
mit Aufdruck beidseitig

Art.-Nr. 100833
€ 26,50



blaugrau,
u.a. passend für:
Shell, Total, Star, Oil!, BayWa
mit Aufdruck beidseitig

Art.-Nr. 100834
€ 26,50

Kundendiensteimer

- Kundendiensteimer mit Schwammeinsatz
- Inhalt ca. 10 l

tiefschwarz, RAL 9005

Art.-Nr. 100318
€ 14,80



ultramarinblau,
u.a. passend für:
Conoco, Jet

Art.-Nr. 100204
€ 16,80



blaugrau,
u.a. passend für:
Shell, Total, Star, Oil!, BayWa

Art.-Nr. 100830
€ 16,80



NEU Eimeraufsteller, verzinkt

- hohe Materialqualität garantiert Stabilität und Langlebigkeit
- angepasster Unterboden im Eimeraufsteller optimal gegen Verrutschen
- Fußkappen schützen die Oberfläche des Bodens

Art.-Nr. 100910
€ 34,90





Scheibenwascher, 500 mm

- Metallausführung, Holzgriff, Gummilippe, Schaumstoffschwamm mit Textilschutz
- Breite: 210 mm, Stiellänge: 500 mm



Art.-Nr. 100413
€ 7,40

Scheibenwascher aus Aluminium, ausziehbar

- Alugriff, Gummilippe, Schaumstoffschwamm mit Textilschutz,
- Abwinkeln der Wischeinheit in verschiedenen Stufen
- Stiellänge: 760 mm–1.300 mm (ausziehbar, 4 Stufen)



Art.-Nr. 100578
€ 18,90

Insektenschwamm

- sehr robuster Insektenschwamm, gelb
- 100 x 70 x 40 mm



Art.-Nr. FS-333
€ 1,39

Fensterleder

- echtes Sämischleder aus Schafhäuten
- 550 x 370 mm



Art.-Nr. FL-555
€ 12,20

Einmalhandschuhe „Allzweck“, blau, Entnahme vorne

- 1 x Spenderbox á 120 Handschuhe
- Maße: 215 x 160 x 10 mm
- beidhändig tragbar, groß und feuchtigkeitsabweisend
- besitzen keine Schutzeigenschaften im Sinne der Richtlinie 89/686/EWG für persönliche Schutzausrüstungen
- Verwendung nur nach Herstellerangaben



Lieferhinweis:
Nur in Verpackungseinheit 10 x Spenderbox (1.200 Handschuhe)

Art.-Nr. 100738
€ 1,79

Einmalhandschuhe „Allzweck“, farblos, Entnahme unten

- 1 x Spenderbox á 120 Handschuhe
- Maße: 180 x 150 x 13,5 mm
- beidhändig tragbar, groß und feuchtigkeitsabweisend
- keine Schutzeigenschaften im Sinne der Richtlinie 89/686/EWG für persönliche Schutzausrüstungen
- Verwendung nur nach Herstellerangaben



Lieferhinweis:
Nur in Verpackungseinheit 10 x Spenderbox (1.200 Handschuhe)

Art.-Nr. 100774
€ 1,79

Handschuhspender, Entnahme vorne

- mit Piktogramm & Schutzhinweis passend für Einmalhandschuhe 100738
- Farbe: weißaluminium, RAL 9006
- Maße: 229 x 185 x 21 mm



Art.-Nr. 100321
€ 39,90

Handschuhspender, Entnahme unten

- mit Piktogramm und Schutzhinweis passend für Einmalhandschuhe 100774
- Farbe: weißaluminium, RAL 9006
- Maße: 160 x 187 x 14,5 mm



Art.-Nr. 100773
€ 36,90



Falhandtuchspender „Classic“

- Material: Kunststoff
- Maße: 298 x 274 x 133 mm
- Fassungsvermögen: ca. 400 Blatt in Zickzackfaltung
- Farbe: weiß
- seitlich aufklappbarer Deckel für einfaches Nachfüllen



Art.-Nr. 397
€ 80,00

Falhandtuchspender „Elevation“

- Material: Kunststoff
- Maße: 333 x 439 x 136 mm
- Fassungsvermögen: ca. 625 Blatt in Zickzackfaltung
- Farbe: weiß
- seitlich aufklappbarer Deckel für einfaches Nachfüllen



Art.-Nr. 100690
€ 108,00

Falhandtücher, natural

- Verpackungseinheit: 5.000 Blatt, 25 Päckchen á 200
- Falhandtücher, Normalformat: 250 x 230 mm
- Zickzackfaltung, 100% Recyclingpapier
- Farbe: weiß



Art.-Nr. 100689
€ 43,50

Abfallbox mit Klappdeckel

- feuerhemmend
- Farbe: weiß
- Maße: 700 x 335 x 255 mm
- Fassungsvermögen: 50 l



Art.-Nr. 100256
€ 155,00

Abfallbeutel mit Bodenschweißnaht

- Material: Polyethylen
- Farbe: schwarz
- Inhalt: ca. 70 l
- Maße: 630 x 850 x 0,03 mm
- Verpackungseinheit: 300 Stk.



Art.-Nr. 399
€ 71,00



Mehrzweckwanne, 55 l

- Volumen: ca. 55 l
- Material: Polyethylen
- Maße: 1030 x 724 x 110 mm



Art.-Nr. 100271
€ 145,00



BESONDERS FLACH

Messkanne, 10 l, eichbar, feuerverzinkt

- verzinktes Stahlblech
- Trichterausguss
- Prägung „Nur für Mineralöle“
- beidseitig angebrachte Messskala, innen
- Kapazität: 10 l



Art.-Nr. 342
€ 132,00

Fasstrichter mit Klappdeckel, Ø 250 mm

- Trichter zur Altöl- oder Chemikalienentsorgung mit absperbarem Klappdeckel
- passend für 60 l oder 200 l Ölfässer
- Maße (H x Ø): 215 x 250 mm
- Inhalt: 3,2 l
- Fassverschraubung: G2" außen



Art.-Nr. 100157
€ 30,90

Ledertuchwringe mit Wandhalter

- Wringbreite: ca. 350 mm
- offene Bauweise, verzinkt
- Walzen sind federnd gelagert, Andruck ist einzeln einstellbar



Art.-Nr. 80636
€ 175,00

Mehrzweckwanne, 7 l

- Maße (H x Ø): 100 x 400 mm
- Inhalt: 7 l
- Material: Polyethylen



Art.-Nr. 100158
€ 9,40



Typ	Art.-Nr.	Bezeichnung	Beschreibung	Merkmale	Preis
	100280	Hebelzylinderpumpe	Selbstansaugende Pumpe für 60, 200, 220 l Fässer mit Teleskoprohr und Gewinde R2", die für Öle aller Art bis SAE 90 zugelassen ist.	Fördermenge: 18 l/min., 0,45 l/Hub	63,00 €
	357	Flüssigkeitsmaß, eichbar	Material: Weißblech, Trichterausguss, Prägung „Nur für Mineralöle“	Größe: 0,5 l	11,20 €
	358			Größe: 1,0 l	12,20 €
	359			Größe: 2,0 l	17,20 €
	100505	Flüssigkeitsmaß aus HDPE	Material: Hart-Polyethylen, Trichterförmiger Auslauf mit flexiblem Auslaufrohr und Schutzdeckel, Öl-, säure- und kraftstoffbeständig, Deutsche, englische und amerikanische Skaleneinteilung, Temperaturbereich: - 10/max. +110	Größe: 1,0 l	11,80 €
	100506			Größe: 2,0 l	12,50 €
	100507			Größe: 3,0 l	15,20 €
	100508			Größe: 5,0 l	24,20 €
	100159	Kombi-Trichter, Ø 160 mm	Material: starkwandiges Weißblech aufschraubbares flexibles Metallauslaufrohr und herausnehmbares Sieb	Metallauslauf: 300 mm Trichter: 160 mm Ø mit starrem Auslauf	24,20 €
	100160	Trichter aus starkwandigem Weißblech	starrer Auslauf, herausnehmbares Sieb Auslaufrohr: 100 mm	Inhalt: 1,2 l Trichter: 160 mm Ø	12,90 €
	100161			Inhalt: 3,2 l Trichter: 200 mm Ø	15,20 €
	100162	Knie-Trichter, Ø 160 mm	Material: Polyathylen starres Winkelrohr, herausnehmbares Sieb	Trichter: 160 mm Ø, Auslaufrohr: 220 mm	15,20 €
	100152	Katalysator-Trichter, Ø 160 mm	Material: Polyathylen flexibler Auslauf und herausnehmbares Sieb, passend für KAT-PKW und andere Einfüllöffnungen mit geringem Durchmesser	Auslaufrohr: 330 mm /19 mm Ø, Trichter: 160 mm Ø	7,80 €



Vakuumpumpen

Diese Vakuumpumpen können Flüssigkeiten wie z.B. Motoröl, Bremsflüssigkeit, Getriebeöl, Wasser etc. absaugen. Die Pumpen können universell in allen Bereichen wie z.B. Kfz/Motorrad, Schifffahrt, Heim und Garten etc. eingesetzt werden. Jede Pumpe ist hitzebeständig und verfügt über ein Überdruckventil und wird inklusive 3 Sonden 5,8/6,7/9,8 mm, die ineinander steckbar sind, geliefert. Die Sondenlänge beträgt jeweils 1.000 mm.

Vakuumpumpe „Schlurf“, 6,5 l



Art.-Nr. 100391
€ 119,00

Vakuumpumpe „Druckluft“, 19 l



Art.-Nr. 100392
€ 205,00

Vaku- / Druckpumpe „Magic“, 10,5 l



rein und raus

Art.-Nr. 100753
€ 185,00

Vaku- / Druckpumpe „Dracula“, 18 l



rein und raus

Art.-Nr. 100449
€ 222,00

Art.-Nr.	Typ	Kapazität	Höhe	Funktionsweise	Pumpenart	Besondere Eigenschaften	Zubehör / erweiterbar
100391		6,5 l	650 mm	manuell	Vakuumpumpe (rein)		Sonde 990203 4 mm Ø
100392		19 l	650 mm	Druckluft	Vakuumpumpe (rein)	rollbar (3 Räder davon eines feststellbar)	Sonde 990203 4 mm Ø
100753		10,5 l	580 mm	manuell	Vaku- und Druckpumpe (rein und raus)		erweiterbar mit ATF-Füllsystem-Set 50065 Sonde 990203 4 mm Ø
100449		18 l	700 mm	manuell	Vaku- und Druckpumpe (rein und raus)	rollbar (3 Räder davon eines feststellbar)	erweiterbar mit ATF-Füllsystem-Set 50065 Sonde 990203 4 mm Ø

Sonde für Vakuumpumpen, 4 mm

- Zubehör für die Vakuumpumpen 100391, 100392, 100753 und 100449
- Durchmesser: 4 mm, Länge: 1.000 mm

Art.-Nr. 990203
€ 22,20





ATF

Die ATF Befüll- Getriebeölsysteme sind zum Befüllen von Getriebeöl bei Schalt-, Automatik- und DSG/Doppelkupplungsgetrieben geeignet. Die Pumpen (in 10,5 l und 18 l erhältlich) verfügen über eine Ringskala zum Ablesen des Füllstandes. Die Pumpenkomponenten sind gegen Austreten von Flüssigkeiten versiegelt. Ein Manometer an der Pumpe zeigt den aktuellen Druck an. Über ein Ein- und Ausschaltventil kann der Durchfluss ebenfalls reguliert werden. Zu dem Set gehören ein Füllschlauch und ein Auffangtrichter mit der Auffangflasche, dieser dient dazu, dass beim Befüllen kein ATF-Öl den Monteur beschmutzt. Zu diesem Set gehört eine Schnellkupplung, die den schnellen und unkomplizierten Wechsel der verschiedenen ATF-Adapter ermöglicht. Der Koffer beinhaltet ein 14-teiliges Adapterset. Die Adapter (bestehend aus Metall/Chrom) passen für: Ford, BMW, VW, Honda, Nissan, Audi, Skoda, Porsche, Mini Cooper, Mercedes, Hyundai, Kia, Volvo, Lexus.

Automatikgetriebeöl-Wechselgerät, 10,5 l



Art.-Nr. 50066
€ 355,00

Automatikgetriebeöl-Wechselgerät, 18 l



Art.-Nr. 50067
€ 385,00

Für Fremdfabrikate (inklusive ATF Kugelhahn Mini mit Stecktülle und ATF „Quick“-Kupplung)

Adapter-Set „Magna“ für Automatikgetriebe



Art.-Nr. 50065
€ 178,00

Adapter-Set „Quick“ für Automatikgetriebe



Art.-Nr. 100754
€ 148,00

Dieselfilterentlüftungs-Set

- geeignet für: z.B. VW, Mercedes, Citroen, Peugeot, Renault, Fiat, Opel, Rover und Ford



Art.-Nr. 100678
€ 279,00





Bremsenentlüfter „ONE“, 3 l, manuell

- durch manuellen Druckaufbau für den mobilen Einsatz geeignet
- Betriebsdruck: max. 1,4 bar
- Schnellanschluss
- Druckablassventil
- Manometer: 0–2 bar

Lieferumfang:

- 3-l-Tank
- Euro-Adapter
- UNI-Adapter mit Kette
- Silikonschlauch mit Schnellanschluss
- Auffangflasche mit Silikonschlauch inkl. Bremsnippl



Art.-Nr. 100656
€ 90,00



Handpumpe „FLUIDO“, 500 ml

- Chemikalien, Säuren, Laugen
- Scheibenwischwasser
- Frostschutzmittel
- Schmierstoffe
- AdBlue®
- leichte Öle, Mineralöle, Schmieröle
- Diesel, Biodiesel, Kraftstoff, Benzin, Erdöl



Art.-Nr. 100657
€ 122,00

FÜR ALLE FLÜSSIGKEITEN



Handpumpe „Pisa“, 350 ml

- zum Absaugen und Umfüllen von Kraftstoffen, Ölen und anderen Flüssigkeiten

Lieferumfang:

- 1 x Handpumpe „Pisa“ 350 ml
- 1 x PVC-Schlauch
Ø 9,8 mm x 300 mm
- 1 x Silicon-Schlauch
Ø 11 mm x 300 mm
- 1 x Tropfstopfen



Art.-Nr. 100654
€ 42,90



Mini-Handpumpe, 10 ml

- Spritze mit PVC-Schlauch 200 mm und Ersatzdichtungen
- genaues Dosisanpassungssystem



Art.-Nr. 990314
€ 13,20

Mini-Handpumpe, 100 ml

- Spritze mit PVC-Schlauch 200 mm und Ersatzdichtungen
- genaues Dosisanpassungssystem



Art.-Nr. 990317
€ 17,20

Handpumpe „SIPHON“

Technische Daten:

- eingebaute Rückschlagklappe verhindert mögliche Rückströmungen
- Fördermenge: 200 ml/Hub
- Schläuche: 27 mm Ø
jeweils 1.350 mm lang



Art.-Nr. 100664
€ 18,50

MIT ZIEHHARMONIKA-PRINZIP



Vakuumpumpe-Druck 2 Liter Basisgerät „Chamäleon“

- Fassungsvermögen: 2 l
- Höhe: 270 mm



Dieselfilterentlüfter

Lieferumfang:

- Basisgerät „Chamäleon“
- 3 Schläuche (4, 6, 8 mm) mit Stecknippel für z.B. alle Diesel-Direkteinspritzer, HDI und CDI enthalten



Bremsenentlüfter, Pkw

Lieferumfang:

- Basisgerät „Chamäleon“
- Nachfüllsystem
- Flasche verstellbar (Winkel)
- Universalgummiminipfel, dadurch für ABS geeignet



Art.-Nr. 50009
€ 105,00

Art.-Nr. 50007
€ 95,00

Flüssigkeitsabsauger „Mini“

- Schlauchlänge: 1.700 mm

Lieferumfang:

- Basisgerät „Chamäleon“
- Sonde: 9,8 mm Ø, 300 mm lang



Art.-Nr. 50015
€ 98,00

Bremsenentlüfter, Motorrad

Lieferumfang:

- Basisgerät „Chamäleon“
- 2 Universalgummiminipfel, wodurch das Gerät auch für ABS geeignet ist



Art.-Nr. 50008
€ 97,00

Flüssigkeitsabsauger „Smart“

- Sondenlänge 1.000 mm
- Schlauchlänge: 1.700 mm

Lieferumfang:

- Basisgerät „Chamäleon“
- Sonden: 4 / 5,8 / 6,7 / 9,8 mm Ø



Art.-Nr. 50016
€ 99,00



Dieselfilter-Befüll- und Entlüftungs-Kit

Technische Daten:

- Anschluss: Schnellkupplung
- 3 Silikonschläuche (4, 6, 8 mm) mit Stecknippel für z.B. alle Diesel-Direkteinspritzer, HDI und CDI



Art.-Nr. 100428
€ 29,90

Bremsenentlüftungs-Set, Pkw

Technische Daten:

- Anschluss: Schnellkupplung
- Flasche verstellbar (Winkel): 750 ml
- Universalgumminippel, dadurch für ABS geeignet
- Schlauch: 1.550 mm



Art.-Nr. 100422
€ 23,50

Sonde „Mini“ für Vakuumpumpen, 9,8 mm

Technische Daten:

- Anschluss: Schnellkupplung
- Sonde: 9,8 mm, Ø 300 mm lang
- Schlauchlänge: 1.700 mm



Art.-Nr. 100440
€ 23,20

Bremsenentlüftungs-Set, Motorrad

Technische Daten:

- Anschluss: Schnellkupplung
- 2 Universalgumminippel, dadurch auch für ABS geeignet
- Y-Schlauch: 1.350 mm



Art.-Nr. 100423
€ 22,80

Sonden-Satz „Four“ für Vakuumpumpen

Technische Daten:

- Anschluss: Schnellkupplung
- Sondenlänge 1.000 mm
- Schlauchlänge: 1.700 mm
- Sonden Ø: 4 / 5,8 / 6,7 / 9,8 mm



Art.-Nr. 100441
€ 31,90

Gumminippel für Bremsenentlüfter

- passend u.a. für Artikel 50007 und 50008



Art.-Nr. 990180900
€ 12,50



Bremsenentlüfter Basisgerät 10 l

- umweltfreundliches und sauberes Arbeiten, da die Flüssigkeit mit einer Hydraulikpumpe direkt aus dem Gebinde entnommen wird
- kein Aufschäumen der Flüssigkeit
- einfachste Bedienung des Bremsenentlüfters durch eine Person
- stufenlose Druckeinstellung 0–3 bar
- Niederdruckprüfung am Fahrzeug möglich
- automatischer Druckabbau nach Abschalten des Gerätes, druckloses Entfernen des Adapters am Fahrzeugausgleichsbehälter
- bei leerem Gebinde kein Druckaufbau
- Qualitäts- WIKA Manometer Edelstahlgehäuse mit Glyzerinfüllung für höchste Ablesegenauigkeit
- hochwertiges pulverbeschichtetes Aluminiumgehäuse
- Präzisionsdruckregler Made in Germany für einfaches und genaues Regeln des Fülldruckes
- durch die optimierte Durchflussmenge werden die Gas-, Luft-, sowie Korrosionsanteile ausgespült



Hydrauliköl-Wechselgerät „Trek“

- universell zum Kontrollieren des Kühlsystems und der Verschlüsse
- für Brems- Kupplungssysteme auf der Basis von Hydrauliköl geeignet
- Haltevorrichtung für Adapter und Gummikonen
- durch die patentierte MaBu-Bauweise umfangreich erweiterbar

Technische Daten:

- Gebindegröße: max. 10 l
- Füllschlauchlänge: 3.500 mm mit Schnellkupplung
- Spannung: 230 V
- Maße: Breite 325 mm
Höhe 400 mm
Tiefe 195 mm
- Gewicht: 3,7 kg

Lieferumfang:

- 1 x Euroadapter E20M 100680 aus Aluminium
- 1 x Auffangflasche 990199
- 3 x Verschlusskone für verschiedene Gebindegrößen



INKLUSIVE EUROADAPTER UND VERSCHLUSSKONEN



Betrieb nur mit Hydrauliköl

Art.-Nr. 100677
€ 535,00



Bremsenentlüfter „Wonderful“, 5 l / 10 l

- für normale und ABS-Bremssysteme geeignet
- Haltevorrichtung für Adapter und Gummikonen
- durch die patentierte MaBu-Bauweise umfangreich erweiterbar

Technische Daten:

- Gebindegröße: max. 10 l
- Füllschlauchlänge: 3.500 mm mit Schnellkupplung
- stufenlose Druckeinstellung 0–3 bar
- Spannung: 230 V
- Maße: Breite 325 mm
Höhe 400 mm
Tiefe 195 mm
- Gewicht: 3,7 kg

Lieferumfang:

- 1 x Euroadapter E20 100457 aus Aluminium
- 1 x Auffangflasche 990199
- 3 x Verschlusskone für verschiedene Gebindegrößen



INKLUSIVE EUROADAPTER UND VERSCHLUSSKONEN



INKLUSIVE AUFFANGFLASCHE

Art.-Nr. 100572
€ 535,00

Betrieb mit Bremsflüssigkeit



Bremsenentlüfter „PLUS“ mit Fahrwagen

- für normale und ABS-Bremssysteme geeignet
- Aufschäumen der Flüssigkeit wird verhindert und bei einem leeren Gebinde findet kein Druckaufbau statt
- Aufhängevorrichtung für Schlauch und Elektrokabel
- Fahrwagenrahmen aus eloxiertem Aluminiumprofil
- Fahrwagen mit 2 großen Vollgummi- und 2 Bremslenkrädern

Technische Daten:

- stufenlose Druckeinstellung 0–3 bar
- Gebindegröße: variabel bis 30 l
- Füllschlauchlänge: 3.500 mm mit Schnellkupplung
- Länge des Netzkabels: 3.500 mm
- Spannung: 230 V
- Gewicht: 15 kg

Lieferumfang:

- 1 x Euroadapter E20 100457 aus Aluminium
- 2 x Auffangflaschen 990199
- 3 x Verschlusskone für verschiedene Gebindegrößen
- 3 x BUSCHiNG-Kunststoffkoffer 990220

Elektrischer Bremsenentlüfter für 60 l Gebinde auf Anfrage als Sonderbau möglich.

Bremsenentlüfter mit Absaugsystem und Niederdruckprüfung



Art.-Nr. 100594
€ 979,00

Bremsflüssigkeit ist nicht im Lieferumfang enthalten.



Adapterkoffer 1 für Bremsenentlüfter SL

- aus Aluminium gefertigte Bremsadapter mit einem Stecknippel aus Messing
- passend für Audi, Citroen, Dacia, Daihatsu, Ferrari, Peugeot, Seat, Skoda und VW

Lieferumfang:

- 1 x 100474 Gewinde E20 Winkel (drehbar)
- 1 x 100476 Gewinde G75
- 1 x 100475 Bajonett B34/35, V40
- 1 x 100477 Universaladapter mit Kettenbefestigung U100
- 1 x 990220 Kunststoffkoffer rot

Art.-Nr. 100450
€ 209,00



Adapterkoffer 2 für Bremsenentlüfter

- aus Aluminium gefertigte Bremsadapter mit einem Stecknippel aus Messing
- passend für: Ford, Chrysler, Chevrolet, Subaru, Nissan, Mitsubishi und Kia

Lieferumfang:

- 1 x 100475 Bajonett B34/35, V40
- 1 x 100534 Bajonett BJ33
- 1 x 100535 Bajonett BJ30
- 1 x 100556 Bajonett B36
- 1 x 100564 Gewinde E20 G
- 1 x 990220 Kunststoffkoffer rot

Art.-Nr. 100604
€ 235,00

NEU Adapterkoffer 3 für Bremsenentlüfter

- aus Aluminium gefertigte Bremsadapter mit einem Stecknippel aus Messing
- passend für u.a. asiatische Fahrzeuge: Nissan, Subaru, Kia, Hyundai sowie Chrysler, Ford, Peugeot, Opel Antara, und Chevrolet

Lieferumfang:

- 1 x 100457 Bremsadapter E20
- 1 x 100475 Bremsadapter-Bajonett V40/B34/35
- 1 x 100613 Bremsadapter-Bajonett V49/B34/35 Winkel
- 1 x 100556 Bremsadapter
- 1 x 2 x O-Ring 35 mm passend für 100475 und 100613
- 1 x 990220 Kunststoffkoffer

Art.-Nr. 100904
€ 185,00



Adapter für Bremsenentlüfter, für Kupplungen (Pkw, Lkw, Motorrad)

- Universaladapter für z.B. Kupplungsentlüftung
- Schlauchlänge 155 mm



Art.-Nr. 100554
€ 53,00

Adapter für Mineralöle, für Kupplungen (Pkw, Lkw, Motorrad)

- Universaladapter für z.B. Kupplungsentlüftung.
- Schlauchlänge 155 mm
- nur für Mineralöl einsetzbar



Art.-Nr. 100681
€ 53,00

Auffangflasche für Bremsflüssigkeit, mit Rücklaufstopp

- Füllvolumen: 1.000 ml
- Schlauchlänge: ca. 1.200 mm mit Rücklaufstopp-Ventil



Art.-Nr. 100848
€ 20,90



Adapterkoffer für Bremsenentlüfter „Vario“

Die Adaptersets sind universell einsetzbar. Sofern das Set mit einem Fahrzeugtyp nicht kompatibel ist, muss kein komplett neuer Adapter gekauft werden, sondern das Set lediglich um einzelne Komponenten erweitert werden. Hierfür stehen eine Vielzahl an Vario Schieber-Sets und Wechseldichteinsätzen zur Verfügung.

Die Adapterkoffer beinhalten eine aus Aluminium gefertigte Adapterplatte mit zwei Schiebern, sowie Wechseldichteinsätze mit einem Stecknippel aus Messing für Steckkupplungen nach DIN.



Adapterkoffer 4 für Bremsenentlüfter

- passend für Opel (außer Frontera) und diverse Modelle der Marken Cadillac, Chevrolet, Chrysler, Daewoo, Ford, Mazda, Mitsubishi, Nissan und Pontiac

Lieferumfang:

- 1 x 100704 Dichteinsatz „Vario“ für Bremsenentlüfter-Adapter, 33 mm, hoch, Winkel
- 1 x 100707 Dichteinsatz „Vario“ für Bremsenentlüfter-Adapter, 36 mm
- 1 x 100709 Dichteinsatz „Vario“ für Bremsenentlüfter-Adapter, 37 mm
- 1 x 100717 Adapterplatte „Vario“ für Bremsenentlüfter-Adapter
- 1 x 100719 Schieber-Satz „Vario“ für Bremsenentlüfter-Adapter, 61,5 mm
- 1 x 100716 Rändelschrauben-Satz „Vario“ für Bremsenentlüfter-Adapter
- 1 x 100715 Sicherungsscheibe „Vario“ für Bremsenentlüfter-Adapter
- 1 x 990220 Kunststoffkoffer mit Noppenschaumeinlage, rot



Art.-Nr. 100741
€ 169,00



Adapterkoffer 5 für Bremsenentlüfter

- passend für Citroen, Ford, Nissan, Kia, Mitsubishi und Hyundai

Lieferumfang:

- 1 x 100705 Dichteinsatz „Vario“ für Bremsenentlüfter-Adapter, 34 mm
- 1 x 100706 Dichteinsatz „Vario“ für Bremsenentlüfter-Adapter, 34 mm, Winkel
- 1 x 100715 Sicherungsscheibe „Vario“ für Bremsenentlüfter-Adapter
- 1 x 100716 Rändelschrauben-Satz „Vario“ für Bremsenentlüfter-Adapter
- 1 x 100717 Adapterplatte „Vario“ für Bremsenentlüfter-Adapter
- 1 x 100719 Schieber-Satz „Vario“ für Bremsenentlüfter-Adapter, 61,5 mm
- 1 x 990220 Kunststoffkoffer mit Noppenschaumeinlage, rot

Art.-Nr. 100745
€ 145,00

Adapterkoffer 6 für Bremsenentlüfter

- passend für Toyota, Civic, Avensis, Yaris und RAV4 III

Lieferumfang:

- 1 x 100711 Dichteinsatz „Vario“ für Bremsenentlüfter-Adapter, 42 mm
- 1 x 100712 Dichteinsatz „Vario“ für Bremsenentlüfter-Adapter, 42 mm, Winkel
- 1 x 100715 Sicherungsscheibe „Vario“ für Bremsenentlüfter-Adapter
- 1 x 100716 Rändelschrauben-Satz „Vario“ für Bremsenentlüfter-Adapter
- 1 x 100717 Adapterplatte „Vario“ für Bremsenentlüfter-Adapter
- 1 x 100719 Schieber-Satz „Vario“ für Bremsenentlüfter-Adapter, 61,5 mm
- 1 x 990220 Kunststoffkoffer mit Noppenschaumeinlage, rot

Art.-Nr. 100746
€ 145,00





Bremsadapter „Vario“

für Bajonett und Gewinde, variabel, beliebig erweiterbar, Stecknippel nach DIN
Im Lieferumfang ist bei allen Artikeln je 1 x 100715 Sicherungsscheibe,
1 x 100716 Rändelschrauben-Satz und 1 x 100717 Adapterplatte enthalten



Seite	oben	Typ	Art.-Nr.	passend für	Maße	Lieferumfang	Preis
			100723	Dodge, Chrysler, Fiat, Jeep	30 mm Ø innen ≤ 63,5 mm Ø außen	1 x 100697 Vario Wechseldichsatz 30 mm 1 x 100721 Vario Schieber-Set 204	122,00 €
			100724	Dodge, Chrysler, Fiat, Jeep	30 mm Ø innen ≤ 63,5 mm Ø außen Winkel	1 x 100698 Vario Wechseldichsatz W 30 mm 1 x 100721 Vario Schieber-Set 204	125,00 €
			100725	Ford (z.B. Fiesta, B-Max), Mazda	33 mm Ø innen ≤ 63,5 mm Ø außen	1 x 100700 Vario Wechseldichsatz 33 mm 1 x 100721 Vario Schieber-Set 204	122,00 €
			100726	Ford (z.B. Fiesta, B-Max), Mazda	33 mm Ø innen ≤ 63,5 mm Ø außen Winkel	1 x 100702 Vario Wechseldichsatz W 33 mm 1 x 100721 Vario Schieber-Set 204	125,00 €
			100727	Opel (z.B. Mokka), Chevrolet (z.B. Trax)	33 mm Ø innen ≤ 61,5 mm Ø außen hoch	1 x 100703 Vario Wechseldichsatz 133 33 mm 1 x 100719 Vario Schieber-Set 202	122,00 €
			100728	Opel (z.B. Mokka), Chevrolet (z.B. Trax)	33 mm Ø innen ≤ 61,5 mm Ø außen Winkel, hoch	1 x 100704 Vario Wechseldichsatz W 133 33 mm 1 x 100719 Vario Schieber-Set 202	125,00 €
			100729	Ford, Nissan, Mitsubishi, Kia, Hyundai	34 mm Ø innen ≤ 61,5 mm Ø außen	1 x 100705 Vario Wechseldichsatz 34 mm 1 x 100719 Vario Schieber-Set 202	122,00 €
			100730	Ford, Nissan, Mitsubishi, Kia, Hyundai, Tesla	34 mm Ø innen ≤ 61,5 mm Ø außen Winkel	1 x 100706 Vario Wechseldichsatz W 34 mm 1 x 100719 Vario Schieber-Set 202	125,00 €
			100615	Opel, Mazda (z.B. 3, 6), Chevrolet, Ford (z.B. Mustang)	36 mm Ø innen ≤ 61,5 mm Ø außen	1 x 100707 Vario Wechseldichsatz 36 mm 1 x 100719 Vario Schieber-Set 202	122,00 €
			100731	Opel, Mazda (z.B. 3, 6), Chevrolet, Ford (z.B. Mustang)	36 mm Ø innen ≤ 61,5 mm Ø außen Winkel	1 x 100708 Vario Wechseldichsatz W 36 mm 1 x 100719 Vario Schieber-Set 202	125,00 €
			100732	Opel (z.B. Astra, Insignia, Zafira)	37 mm Ø innen ≤ 61,5 mm Ø außen	1 x 100709 Vario Wechseldichsatz 37 mm 1 x 100719 Vario Schieber-Set 202	122,00 €
			100733	Opel (z.B. Astra, Insignia, Zafira)	37 mm Ø innen ≤ 61,5 mm Ø außen Winkel	1 x 100710 Vario Wechseldichsatz W 37 mm 1 x 100719 Vario Schieber-Set 202	125,00 €
			100734	Toyota (z.B. Avensis, Yaris, RAV4 III), Honda (z.B. Civic)	42 mm Ø innen ≤ – 82 mm Ø außen	1 x 100712 Vario Wechseldichsatz W 42 mm 1 x 100722 Vario Schieber-Set 205	122,00 €
			100735	Toyota (z.B. Avensis, Yaris, RAV4 III), Honda (z.B. Civic)	42 mm Ø innen ≤ – 82 mm Ø außen Winkel	1 x 100712 Vario Wechseldichsatz W 42 mm 1 x 100722 Vario Schieber-Set 205	125,00 €
			100612	Honda	56/57 mm Ø innen ≤ 70,5 mm Ø außen	1 x 100713 Vario Wechseldichsatz 56 mm 1 x 100718 Vario Schieber-Set 201 1 x O-Ring	135,00 €

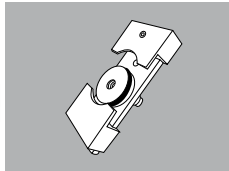

100736 Honda

56/57 mm Ø innen
≤ 70,5 mm Ø außen
1 x 100714 Vario Wech-
seldichtsatz W 56 mm
1 x 100718 Vario
Schieber-Set 201
1 x O-Ring

138,00 €

Bremsadapter	Typ	Art.-Nr.	passend für	Maße	Merkmale	Preis
		100457	viele europäische Fahrzeuge	42,4 mm Ø innen 54,6 mm Ø außen	Gewinde, E20, Stecknippel nach DIN	36,90 €
		100680	viele europäische Fahrzeuge	42,4 mm Ø innen 54,6 mm Ø außen	Gewinde, E20, Stecknippel nach DIN nur für Mineralöl	36,90 €
		100474	viele europäische Fahrzeuge	42,4 mm Ø innen 54,6 mm Ø außen 155 mm Schlauchlänge	Gewinde, E20 Winkel (drehbar), Stecknippel nach DIN	49,90 €
		100564	viele europäische Fahrzeuge	42,4 mm Ø innen 54,6 mm Ø außen 155 mm Schlauchlänge	Gewinde, E20 GS, Stecknippel nach DIN	48,50 €
		100812	für Nfz	42,4 mm Ø innen 54,6 mm Ø außen 155 mm Schlauchlänge	Gewinde E20 mit Winkel, nur für Mineralöl	47,50 €
		100553	Unimog	42,5 mm Ø innen 55 mm Ø außen 155 mm Schlauchlänge	Doppeladapter, E20D Winkel (drehbar), Stecknippel nach DIN	98,00 €
	100476	Volvo, Suzuki, Mitsubishi, Subaru, Veco	75,5 mm Ø innen 89,8 mm Ø außen	Gewinde, G75, Stecknippel nach DIN	84,00 €	
	100535	Chrysler, Dodge, Ford, Lancia, Fiat	30 mm Ø innen 44,8 mm Ø außen	Bajonett, BJ30 Stecknippel nach DIN	64,00 €	
	100534	Chrysler, Ford, Nissan, Mazda, Opel, SSang	33 mm Ø innen 54,5 mm Ø außen	Bajonett, BJ33, Stecknippel nach DIN	64,00 €	
	100613	Chrysler, Ford, Kia, Nissan, Renault, Tesla, Subaru, Hyundai,	34 und 35 mm Ø innen 55 mm Ø außen	Bajonett, B34/35 Winkel, Stecknippel nach DIN	67,00 €	
	100642	Nissan, Suzuki, Mitsubishi	34 mm Ø innen 55 mm Ø außen	Bajonett, B34, Stecknippel nach DIN	64,00 €	
	100475	Chrysler, Ford, Nissan, Subaru, Hyundai, Tesla	34 und 35 mm Ø innen 54,5 mm Ø außen	Bajonett, B34/35, V40 Stecknippel nach DIN	64,00 €	
	100556	Opel, Chevrolet, Tesla	36 mm Ø innen 54,5 mm Ø außen	Bajonett, B36, Stecknippel nach DIN	64,00 €	
	NEU 100912	Opel Antara, Chevrolet, Tesla S/X	36 mm Ø innen 48 x 73 mm	Barjonett, B36 Stecknippel nach DIN	56,00 €	
		100737	viele amerikanische Fahrzeuge	120 mm Breite 180 mm Länge 310 mm Schlauchlänge 370 mm Kettenlänge	Kettenbefestigung, Stecknippel nach DIN	129,00 €
		100477	viele asiatische Fahrzeuge, universal	78 mm Ø innen 99 mm Ø außen 360 mm Kettenlänge	Kettenbefestigung, Stecknippel nach DIN	78,00 €
		100557	viele amerikanische Fahrzeuge	85 mm Breite 130 mm Länge 155 mm Schlauchlänge 360 mm Kettenlänge	Kettenbefestigung, Stecknippel nach DIN	122,00 €



Abgasabsauggerät-Mobil BASIS

- höhenverstellbares, mobiles Abgasabsauggerät mittlerer Leistung
- 12.000 mm flexibler Ableitungsschlauch Ø NW 121 mm
- Anschluss: 230 V AC
- Kabellänge: ca. 5.600 mm
- Saughöhe: ca. 350–1.200 mm
- Motor: Einphasig 230 V, 0,55 KW

Für dieses Basisgerät gibt es folgende Optionen (siehe unten) mit denen entsprechend ausgestattet werden kann.

Abgasabsauggerät mit Abgastrichter, Pkw

- Kabellänge: ca. 5.600 mm
- Absaugleistung: ca. 500 cbm/Std.
- Saughöhe: ca. 350–1.200 mm

Lieferumfang:

- 1x Abgasabsauggerät-Mobil BASIS
- 1x 990170 Universaltrichter
- 1x 100921 Abluft-Flexschlauch



Art.-Nr. 50001
€ 985,00

Abgasabsauggerät mit Doppelendrohr-Abgastrichter

- Doppelendrohr zur Verwendung von eigenen Schläuchen und Trichtern
- Absaugleistung: ca. 500 cbm/Std.

Lieferumfang:

- 1x Abgasabsauggerät-Mobil BASIS
- 1x 990173 Abgastrichter Doppelendrohr
- 1x 100921 Abluft-Flexschlauch



Art.-Nr. 50002
€ 949,00

Abgasabsauggerät mit Doppelendrohr-Abgastrichter, Pkw

- Kabellänge: ca. 5.600 mm
- Schlauchlänge: 1.500 mm
- Absaugleistung: ca. 500 cbm/Std.
- Temperaturbeständigkeit: max. 180 °C

Lieferumfang:

- 1x Abgasabsauggerät-Mobil BASIS
- 1x 990174 Abgastrichter Doppelendrohr PKW-Kit
- 1x 100921 Abluft-Flexschlauch



Art.-Nr. 50003
€ 1.250,00

Abgasabsauggerät mit Doppelendrohr-Abgastrichter, Motorrad

- speziell für Zweiräder mit „Doppelabsaugtrichter“
- Absaugleistung: ca. 420 cbm/Std.
- Saughöhe: ca. 120–600 mm

Lieferumfang:

- 1x Abgasabsauggerät-Mobil BASIS
- 1x 990172 Abgastrichter Motorrad-Kit
- 1x 100921 Abluft-Flexschlauch



Art.-Nr. 50004
€ 1.180,00

Abgasabsauggerät „Duplex“ mit Doppelendrohr-Abgastrichter

- Saughöhe des Abgastrichters: 250–900 mm
- Absaugleistung: ca. 500 cbm/Std.
- Abgasschlauch: 2.500 mm
- Gewicht: ca. 67 kg

Lieferumfang:

- 1 x Abgasabsauggerät-Mobil BASIS
- 1 x 100756 Abgastrichter für Duplex
- 1 x 100921 Abluft-Flexschlauch



Art.-Nr. 50068
€ 1.990,00



Abgasabsauggerät mit Abgastrichter, Lkw

- höhenverstellbares, mobiles Abgasabsauggerät mit hoher Leistung
- 100922 Abluft-Flexschlauch 12.000 mm Ø NW 178 mm
- Anschluss: 230 V AC
- Absaugleistung: ca. 1.100 cbm/h
- Saughöhe: ca. 150–1300 mm
- Motor: Einphasig 230 V, 1,1 KW



Art.-Nr. MB-292L
€ 1.480,00

Doppelendrohr-Abgastrichter „Duplex“ für Abgasabsauggeräte

- passend für Abgasabsauggerät-Mobil BASIS
- Thermogasschlauch: 2.500 mm
- Gewicht: 27 kg



Art.-Nr. 100756
€ 1.050,00

Abgastrichter für Abgasabsauggeräte, Pkw

- passend für Abgasabsauggerät-Mobil BASIS



Art.-Nr. 990170
€ 139,00

Doppelendrohr-Abgastrichter für Abgasabsauggeräte, Motorrad

- passend für Abgasabsauggerät-Mobil BASIS



Art.-Nr. 990172
€ 329,00

Doppelendrohr-Abgastrichter für Abgasabsauggeräte

- passend für Abgasabsauggerät-Mobil BASIS



Art.-Nr. 990173
€ 67,00

Doppelendrohr-Abgastrichter für Abgasabsauggeräte, Pkw

- passend für Abgasabsauggerät-Mobil BASIS



Art.-Nr. 990174
€ 379,00

NEU Abluft-Flexschlauch für Abgasabsauggeräte, 12.000 mm, Ø 121 mm

- Länge: 12.000 mm
- Nennweite: 121 mm Ø



Art.-Nr. 100921
€ 199,00

NEU Abluft-Flexschlauch für Abgasabsauggeräte, 12.000 mm, Ø 178 mm

- Länge: 12.000 mm
- Nennweite: 178 mm Ø



Art.-Nr. 100922
€ 255,00



Was ist FERTAN®?

FERTAN ist ein seit mehr als zwei Jahrzehnten bewährtes Produkt zur Beseitigung von Rost und Korrosion von Kohlenstoffstahl.

Im Gegensatz zu anderen Produkten überdeckt es nicht die vorhandene Oxydschicht sondern löst die Fe^3 -Schicht auf und komplexiert chemisch, in einem Arbeitsgang, eine neue Metallverbindung auf der vorher korrodierten Fläche.

Dazu löst FERTAN die vorhandene Rostschicht (Fe^3) auf und zersetzt sie in ein reaktionsträges Pulver. Die darunter liegende, nicht korrosive, Fe^2 -Schicht wird durch die neue Metallverbindung geschützt und das vorher korrodierte Metall kann innerhalb von 6 Monaten mit dem erforderlichen Endschutz versehen werden. Dieser kann Farbe, Lack, Wachs, Teer, Zink, Epoxydharz o.ä. sein. FERTAN kann auf leicht verrostetem, starkem Rost und auch auf blankem Metall erfolgreich eingesetzt werden.

Die schützende Wirkung wird dabei grundsätzlich erreicht. Das Produkt ist auch aus umweltschützenden Gründen auf Wasserbasis aufgebaut. Aus diesem Grunde muss die zu behandelnde Fläche frei von Schmutz, Öl, Fett und Silikon (metallisch sauber), nicht jedoch rostfrei sein. Nur bei extrem starken Rostschichten, über 5 mm, kann eine zweite Behandlung notwendig sein.

FERTAN sollte nur bei Temperaturen von über 5°C angewendet werden und ca. 24–48 Std. einwirken. Vor der Endbehandlung die Fläche immer mit Wasser reinigen. FERTAN kann selbst auf feuchten Oberflächen eingesetzt werden und ist frei von Schadstoffen.



Weitere FERTAN-Produkte auf www.busching.de

FERTAN® Rostkonverter, 30 ml

- Verkaufsdiskdisplay
- VP: 24 Stk.



Art.-Nr. FE-200
€ 6,80/Stk.

FERTAN® Rostkonverter, Sprühflasche, 250 ml

- Sprühflasche
- VP: 18 Stk.



Art.-Nr. FE-222
€ 19,90/Stk.

FERTAN® Rostkonv., 250 ml

- SB-Blisterpackung
- VP: 12 Stk.



Art.-Nr. FE-220
€ 19,90/Stk.

FERTAN® Rostkonv., 1 l

- Normgröße
- VP: 6 Stk.



Art.-Nr. FE-226
€ 41,50/Stk.

FERTAN® Rostkonverter, 5 l

- Kunststoffbehälter
- VP: 1 Stk.



Art.-Nr. FE-228
€ 175,00



FERTAN® Hohlräumenschutzwachs, Sprühdose, 500 ml

- Sondendurchmesser: 4,2 mm
- ideal für z.B. kleinere Hohlräume, Scheibenrahmen, Verstreibungen
- VP: 12 Stk.



Art.-Nr. 100011
€ 16,20/Stk.

FERTAN® Hohlräumenschutzwachs, 1 l

- dünnflüssiges, hochwertiges Schutzwachs mit besten Kriech Eigenschaften zur Verarbeitung ab 20 °C
- Verarbeitung mittels Hohlraumdruck- oder Saugbecherpistole und Kompressor
- 1.000 ml Normdose (passt an jede handelsübliche Hohlraum-Unterbodenschutzpistole)
- VP: 6 Stk.



Art.-Nr. 100012
€ 19,20/Stk.

FERTAN® Unterbodenschutzwachs, Sprühflasche, 500 ml

- zäh, elastisches Unterbodenschutzwachs mit optimalen Abriebwerten
- Transparent-Bernstein in höchster Qualität
- VP: 12 Stk.

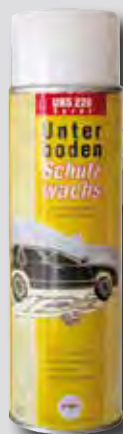

Art.-Nr. 100589
€ 13,20/Stk.

FERTAN® Unterbodenschutzwachs, 1 l

- zäh, elastisches Unterbodenschutzwachs mit optimalen Abriebwerten
- dauerhaft stabil, dünn-schichtig transparent in höheren Schichtstärken bernsteinfarben
- VP: 6 Stk.



Art.-Nr. 100586
€ 17,50/Stk.

FERTAN® Vorbehandlungswachs „Pre-wax“, Sprühflasche, 500 ml

- PREWAX ist ein speziell entwickeltes Vorbehandlungswachs für Kfz Karosserien
- wird eingesetzt, um entrostete Blechfalze nahtdurchdringend mit feinem, stabilem und kriechfähigem Wachs dünn-schichtig zu beschichten und Blechverbindungen im Bereich der Schweißnaht dauerhaft zu schützen
- VP: 12 Stk.



Art.-Nr. 100585
€ 14,20/Stk.

FERTAN® Entrostung „FeDOX“, 1 l

- spezielles Mittel zur Metallentrostung
- besteht aus einem sehr geringen Anteil an Säure, mit abbaubaren Netzmitteln in wässriger Lösung
- Anwendung mit 10%-iger Lösung mit Wasser als Bad oder im Sprühverfahren
- VP: 6 Stk.



Art.-Nr. 100592
€ 20,80/Stk.

FERTAN® Tankinnenbeschichtung „Tapox 2-K“

- extrem widerstandsfähige Schicht
- nach Aushärtung resistent gegen alle Kraftstoffe, Laugen und viele Säuren
- Anwendung zur Innenbeschichtung von Tanks aus Stahl und Aluminium
- inklusive Härter TX 10
- VP: 6 Stk.



Art.-Nr. 100205
€ 42,90/Stk.

FERTAN® Tanksanierungs-Set

Lieferumfang:

- Motorreiniger
- 250 ml FERTAN
- Tank-Innenbeschichtung-Set TAPOX
- VP: 1 Stk.



Art.-Nr. 100590
€ 83,00



Gummi Auffahrtsrampe für Hebebühnen

Die Auffahrtsrampen sind geeignet für alle Scherenhebebühnen, sowie 2- und 4- Säulenhebebühnen. Autos mit sehr niedrigem Fahrwerk bzw. Fahrzeuge mit kurzen Radständen haben beim Auffahren bzw. Überfahren der Hebebühne nicht ausreichend Platz. Der Abstand zwischen Hebebühne und Fahrzeug ist unter Umständen so gering, dass kein Gummiklotz mehr zwischen Fahrzeug und Hebebühne passt. Die Auffahrtsrampen werden aus hochwertigem Gummigranulat hergestellt. Dank des hohen Gewichtes liegen die Platten fest auf dem Boden, ohne dass sie fixiert werden müssen.

Anwendung 1:

Die Gummi Auffahrtsrampen werden vor und hinter die Hebebühne gelegt und ermöglichen, dass der Anfahrwinkel des Fahrzeuges verringert wird, um einen Kontakt mit dem Schweller bzw. dem Unterboden zu vermeiden.

Anwendung 2:

Durch die erhöhte Stellung des Fahrzeuges wird ermöglicht, dass ein Gummiklotz bzw. der Tragarm zwischen die Hebebühne und dem Fahrzeug passt. Ein sicheres Anheben des Fahrzeuges ist gewährleistet.

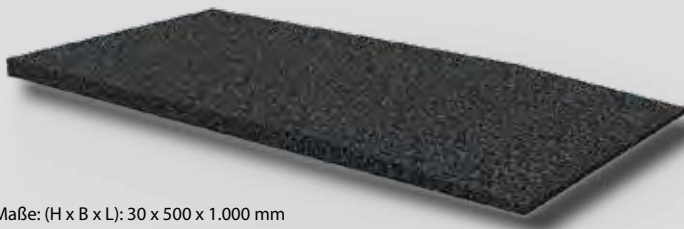

Maße: (H x B x L): 30 x 500 x 1.000 mm
Gewicht: 13,6 kg

Art.-Nr. 100821
€ 122,00



PROBLEMATIK BEI FLACHEN FAHRZEUGEN



Maße: (H x B x L): 40 x 500 x 1.000 mm
Gewicht: 16,9 kg

Art.-Nr. 100820
€ 128,00



VERRINGERT DEN ANFAHRWINKEL UND ERHÖHT DAS AUTO



Maße: (H x B x L): 50 x 480 x 1.000 mm
Gewicht: 23,2 kg

Art.-Nr. 100894
€ 145,00

**zwei
Tragegriffe**



SCHWERES MATERIAL VERHINDERT VERRUTSCHEN



Maße: (H x B x L): 40 x 500 x 500 mm
Gewicht: 9,1 kg

Art.-Nr. 100883
€ 105,00

**zwei
Tragegriffe**



VIDEO

PRAKTISCHE TRAGEGRIFFE



Gummiblock für Hebebühnen

Diese Blöcke passen universell auf alle Arten von Hebebühnen. Sie sind nachhaltig auf Wasserbasis produziert und können zu 100% recycelt werden. Alle Gummiblöcke sind ölbeständig. Sie halten einem hohen Druck stand und kehren in ihre ursprüngliche Form zurück. Obwohl die Blöcke massiv geformt sind haben sie, aufgrund des Bestandteils Polyurethane, ein deutlich geringeres Gewicht als herkömmliches Gummi.

**nachhaltig
und sicher**

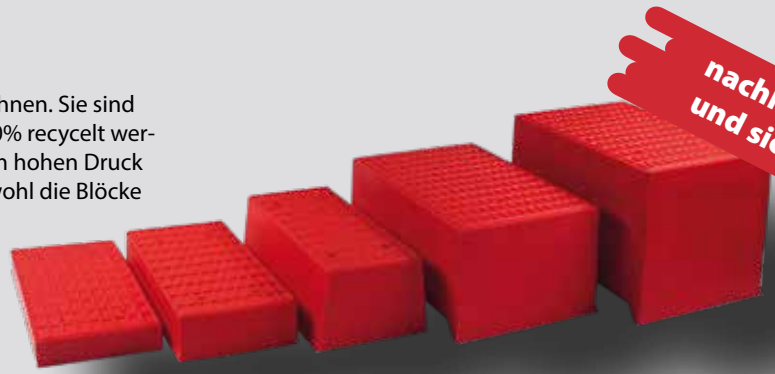

195 x 98 x 25 mm
Gewicht: 0,4 kg

Art.-Nr. 100872
€ 24,90

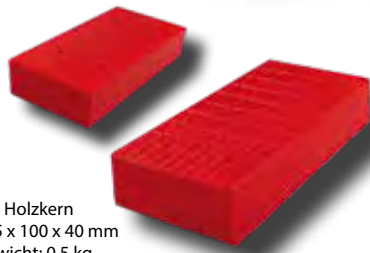

mit Holzkern
205 x 100 x 40 mm
Gewicht: 0,5 kg

Art.-Nr. 100873
€ 35,90

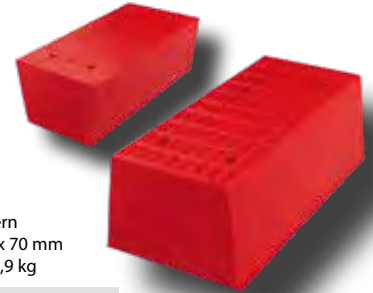

mit Holzkern
200 x 100 x 70 mm
Gewicht: 0,9 kg

Art.-Nr. 100874
€ 41,90

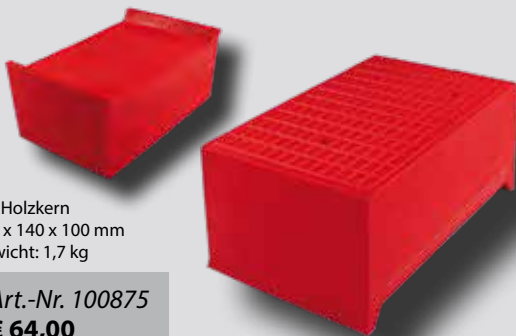

mit Holzkern
230 x 140 x 100 mm
Gewicht: 1,7 kg

Art.-Nr. 100875
€ 64,00

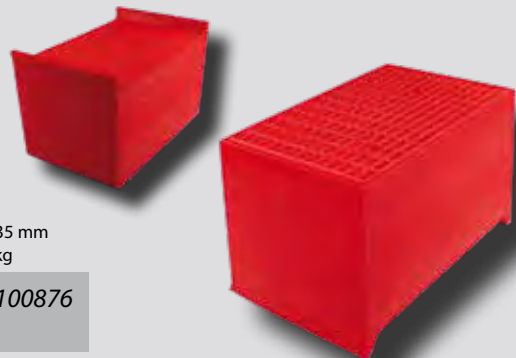

mit Holzkern
230 x 140 x 135 mm
Gewicht: 2,2 kg

Art.-Nr. 100876
€ 71,00

Gummiblock für Hebebühnen

Diese Auflagen passen universell auf Hebebühnen, die z.B. in Karosseriewerkstätten eingesetzt werden. Durch einen Holzkern sind die Blöcke sehr leicht.



230 x 145 x 135 mm

Art.-Nr. 100356
€ 71,00

230 x 145 x 100 mm

Art.-Nr. 100355
€ 64,00

200 x 100 x 70 mm

Art.-Nr. 100350
€ 41,90

200 x 100 x 40 mm

Art.-Nr. 100129
€ 35,90



Trapez-Gummiblock für Hebebühnen, universal, mit Noppen

• passend für z.B. Autop, Becker

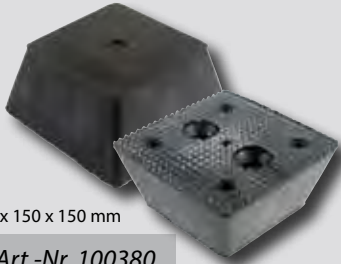

70 x 150 x 150 mm

Art.-Nr. 100380
€ 31,90

• passend für z.B. Autop, Becker

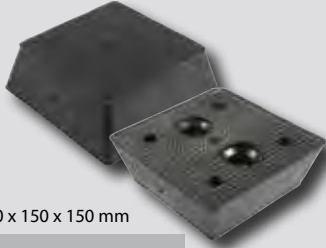

50 x 150 x 150 mm

Art.-Nr. 100381
€ 29,90

• passend für z.B. Slift, IME

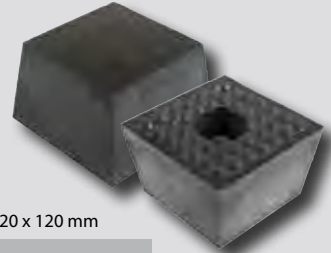

80 x 120 x 120 mm

Art.-Nr. 100385
€ 28,90

• passend für z.B. Autop, Becker

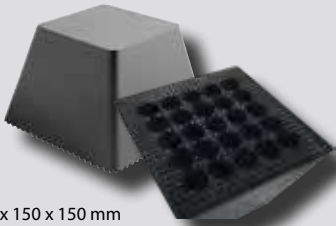

100 x 150 x 150 mm

Art.-Nr. 100579
€ 59,00

• passend für z.B. Autop, Becker

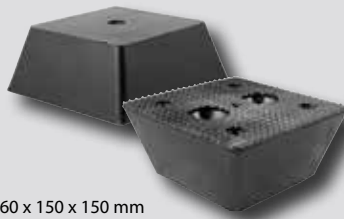

60 x 150 x 150 mm

Art.-Nr. 100608
€ 31,90

• passend für z.B. Autop, Becker



140 x 150 x 150 mm

Art.-Nr. 100818
€ 73,00

Gummiplatte

• mit Noppen, Stahlplatte, 4 Löcher



passend für z.B. Autop, Becker,
100380, 100381
Maße: 380 x 260 x 13 mm

Art.-Nr. 100387
€ 84,00



passend für z.B. 100385
Maße: 400 x 350 x 12 mm

Art.-Nr. 100386
€ 102,00

Gummiplatte für Hebebühnen

• passend für Nussbaum
• Maße: 460 x 300 x 30 mm

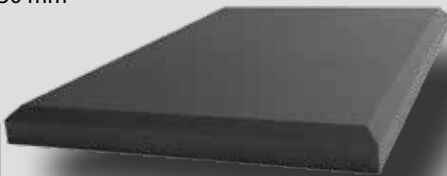

Art.-Nr. 100897
€ 152,00

Trapez-Gummiblock für Hebebühnen

• für Scherenhebebühnen, Stempel-
hebebühnen mit Flachträger
• Maße: 160 x 120 x 90 mm



Art.-Nr. 100862
€ 38,50

Trapez-Gummiblock für Hebebühnen

• passend für AutoStenhøj, Ravagliolo, BMW



Maße: 135 x 100 x 30 mm

Art.-Nr. 100898
€ 26,90



Maße: 135 x 100 x 70 mm

Art.-Nr. 100899
€ 29,90



Gummiblock für Hebebühnen

- universell passend, sowie für Maha
- Maße:
H: 50 mm B: 100 mm
L: 120 mm

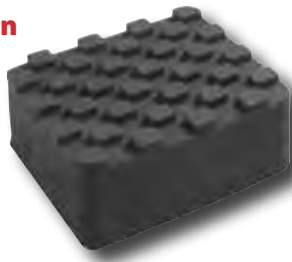

Art.-Nr. 100504
€ 28,90

Gummiplatte für Hebebühnen, universal

- Maße:
H: 15 mm
B: 200 mm
L: 360 mm

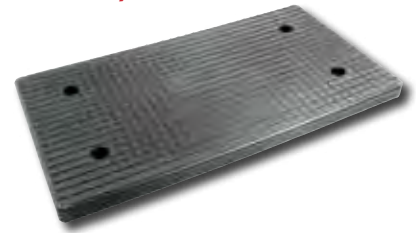

Art.-Nr. 100348
€ 38,90

Gummiblock für Hebebühnen, universal

- Maße:
H: 50 mm B: 140 mm
L: 220 mm



Art.-Nr. 100382
€ 70,00

Gummiblock für Hebebühnen, universal

- passend für: JAB-BECKER/ AUTOP/uni
- Maße:
H: 20 mm B: 120 mm
L: 160 mm



Art.-Nr. 100694
€ 22,80

Gummiplatte für Hebebühnen, universal

- Maße:
H: 15 mm
B: 100 mm
L: 150 mm



Art.-Nr. 100349
€ 23,50

Gummiauflage für Rangierheber

- universell passend für Rangierheber
- Maße:
H: 35 mm
Ø: 170 mm



Art.-Nr. 100275
€ 32,50



Gummiblock-Satz für Hebebühnen, universal

- Satz besteht aus zwei Gummiblocken, die mit einem Nylonband verbunden sind
- Auflagen können auf der Hebebühne liegenbleiben, da sie vom Fahrzeug überfahrbar sind
- Maße je Auflage: 300 x 170 x 65 mm

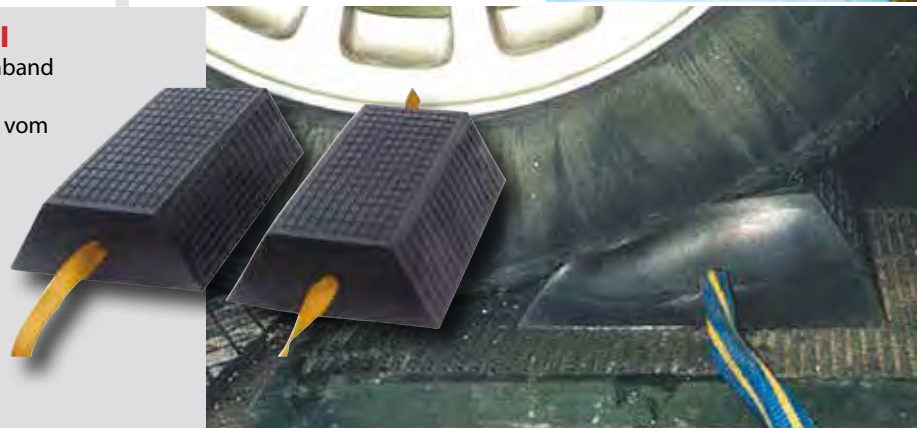

Art.-Nr. 100354
€ 109,00

Gummiauflage für Rangierheber

- passend für Omega
- blaue Serie
- Maße:
H: 22 mm
Ø: 140 mm



Art.-Nr. 100388
€ 23,20

Gummiauflage für Rangierheber

- universell passend für Rangierheber
- Maße:
H: 25 mm
B: 120 mm
L: 120 mm

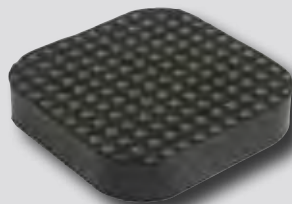

Art.-Nr. 100384
€ 24,20

Gummiauflage für Rangierheber

- passend für Omega
- schwarze Serie
- Maße:
H: 18 mm
Ø: 100 mm



Art.-Nr. 100272
€ 12,50



Gummschutz für Karosseriearbeiten

- universell übereinander oder nebeneinander einsetzbar
- Maße: 350 x 120 x 50 mm



Art.-Nr. 100351
€ 44,50



Gummiplatten-Satz für Hebebühnen, universal

- Platten können auf der Hebebühne liegenbleiben, da sie vom Fahrzeug überfahrbar sind
- Satz bestehend aus 2 Gummiauflagen
- ölbeständig
- hält einen Druck von 10 t pro Auflage aus
- Maße: 1.250 x 230 x 33 mm



Art.-Nr. 100278
€ 202,00/Satz

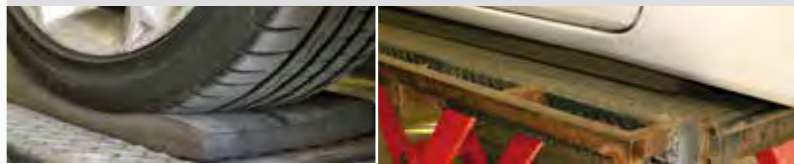

PE-Block für Hebebühnen



Maße: 50 x 135 x 340 mm

Art.-Nr. 100379
€ 33,50



Maße: 100 x 150 x 340 mm

Art.-Nr. 100383
€ 70,00

PE-Block

- Maße: 1.355 x 140 mm

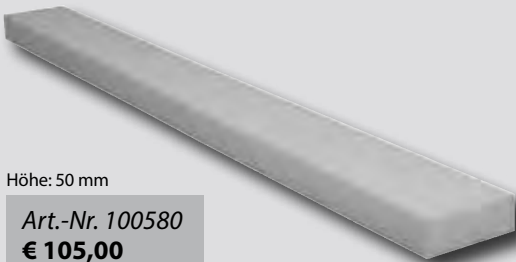

Höhe: 50 mm

Art.-Nr. 100580
€ 105,00

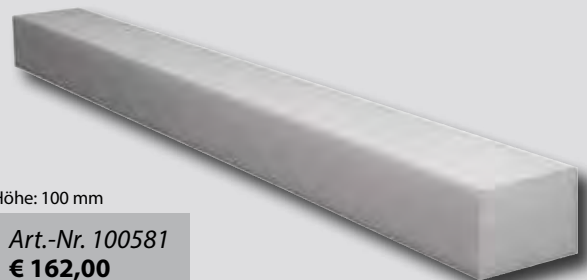

Höhe: 100 mm

Art.-Nr. 100581
€ 162,00

Metalladapter für Gummiauflagen, passend für Tesla Model 3 und Tesla Y



passend auf Gummiteiler mit $\varnothing = 120-140$ mm

Art.-Nr. 100869
€ 85,00



passend auf Gummiteiler mit $\varnothing = 140-160$ mm

Art.-Nr. 100870
€ 85,00

Distanzstücke für Hebebühnen

- passend für MWH/Consul Hebebühnen



H = 45 mm, $\varnothing = 135$ mm

Art.-Nr. 900344
€ 46,90



H = 90 mm, $\varnothing = 135$ mm

Art.-Nr. 900343
€ 51,00



H = 180 mm, $\varnothing = 135$ mm

Art.-Nr. 900342
€ 69,00



Oben	Unten	Typ	Art.-Nr.	passend für	Maße	Merkmal	Preis
			100492	Ravaglioli, Sirio, Space	100 mm Ø 21 mm H	mit Stahlplatte, zum Überstülpen	22,20 €
			100493	Ravaglioli, Sirio, Space	100 mm Ø 21 mm H	zum Überstülpen	17,20 €
			100339	Koni	109 mm Ø 27 mm H	zum Überstülpen	22,20 €
			100675	AC	110 mm Ø 20 mm H	zum Überstülpen	18,20 €
			100341	Ravaglioli	120 mm Ø 27 mm H	3 Stifte, mit Gummilippe	17,50 €
			100496	Rotary	123 mm Ø 20 mm H	zum Überstülpen	22,80 €
			100491	Ravaglioli, Werther	123 mm Ø 25 mm H	mit Stahlplatte, zum Überstülpen	19,90 €
			100374	Ravaglioli, Werther	123 mm Ø 25 mm H	zum Überstülpen	15,80 €
			100377	Koni	124 mm Ø 17 mm H	zum Überstülpen	41,50 €
			100499	Romeico	124 mm Ø 22 mm H	zum Überstülpen	19,50 €
			100548	Nordlift, Finntools	127 mm Ø 23 mm H	zum Überstülpen	32,90 €
			100329	MWH/Consul	137 mm Ø 18 mm H	mit Bajonettverschluss	29,50 €
			NEU 100928	Beissbarth, Consul, Zippo	Ø = 135 mm 35 mm H	Tragteller mit wechselbarem Gummiteiler	87,00 €
			NEU 100927	Beissbarth, Consul, Herrmann, Zippo	Ø = 135 mm	Ersatzteil von 100928	27,50 €
			100498	AGM, Corgi	139 mm Ø 28 mm H	zum Überstülpen	29,90 €
		100560	Cascos	140 mm Ø 21 mm H	zum Überstülpen	26,50 €	



Oben	Unten	Typ	Art.-Nr.	passend für	Maße	Merkmal	Preis	
			100342	Ravaglioli, OMCN	145 mm Ø 26 mm H	3 Stifte, mit Gummilippe	17,50 €	
			100494	Ravaglioli	148 mm Ø 25 mm H	zum Überstülpen	24,20 €	
			100327	Zippo 4 Typ, CE-300, Ebing	153 mm Ø 31 mm H	3 Gewinde- bohrungen, mit Gummilippe, mit Stahlplatte	35,90 €	
			100328	Blitz, Istobal	155 mm Ø 23 mm H	zum Überstülpen	28,90 €	
			100495	Becker, Hofmann, Herrmann, ATH/ Longus	120 mm Ø 16 mm H	ein Loch, mit Stahlplatte, zum Überstülpen	24,90 €	
			100334	Hofmann, rund, klein, ATH	120 mm Ø 16 mm H	ein Loch, zum Überstülpen, mit Metallring	15,80 €	
			100375	Zippo, alt und neu	127 mm Ø 22 mm H	ein Loch, zum Überstülpen, mit Metallring	15,80 €	
			100549	Herrmann	130 mm Ø 17 mm H	ein Loch, zum Überstülpen, mit Metallring	22,80 €	
			100332	Hofmann, rund, mittel	140 mm Ø 17 mm H	ein Loch, zum Überstülpen, mit Metallring	19,50 €	
			100688	OMCN	140 mm Ø 29 mm H	ein Loch, mit Stahlplatte Zum Überstülpen	16,80 €	
			100687	OMCN	143 mm Ø 27 mm H	ein Loch	16,80 €	
			100340	Ravaglioli, OMCN	145 mm Ø 24 mm H	ein Loch	17,50 €	
			100333	Hofmann, rund, groß	160 mm Ø 22 mm H	ein Loch, zum Überstülpen, mit Metallring	20,20 €	
			100325	Romeico, Koni	160 mm Ø 28 mm H	ein Loch, zum Überstülpen	17,50 €	
				100896	Nussbaum	120 mm Ø 85 mm a 90 mm b 31 mm c 41 mm h	2 Löcher, Montage auf Standard Tragteller für SUV mit kleinem Aufnahmepunkt	41,50 €



Oben	Unten	Typ	Art.-Nr.	passend für	Maße	Merkmal	Preis
			100345	UNI	100 mm Ø 14 mm H 64 mm a	2 Löcher	19,90 €
			100489	Maha, Slift	100 mm Ø 17,5 mm H 59 mm a	2 Löcher, zum Überstülpen	18,20 €
			100343	Adami	105 mm Ø 17 mm H 66 mm a	2 Löcher	19,50 €
			100485	Becker	115 mm Ø 20 mm H 73 mm a	2 Löcher, mit Wulst	32,90 €
			100346	UNI	120 mm Ø 14 mm H 64 mm a	2 Löcher	19,90 €
			100490	Maha alt, Slift	120 mm Ø 19 mm H 80 mm a	2 Löcher, zum Überstülpen	16,20 €
			100330	Becker klein und groß	120 mm Ø 20 mm H 74 mm a	2 Löcher, mit Wulst	26,90 €
			100369	Maha, neu	120 mm Ø 22 mm H 82 mm a	2 Löcher, zum Überstülpen	18,50 €
			100488	Maha, neu	120 mm Ø 22 mm H 83 mm a	2 Löcher, mit Stahlplatte, zum Überstülpen	21,20 €
			100319	Nussbaum, AMI	120 mm Ø 24 mm H 87 mm a	2 Löcher, mit Stahlplatte, mit Gummilippe	22,20 €
			100497	Launch	120 mm Ø 33 mm H 69 mm a	2 Löcher, mit Stahlplatte	25,90 €
			100515	Stenhoj, Autop	121 mm Ø 9 mm H 65 mm a	2 Löcher, mit Stahlplatte, mit Wulst	21,20 €
			100373	Slift, IME	122 mm Ø 13 mm H 80 mm a	2 Löcher, mit Stahlplatte, mit Gummilippe	22,20 €
			100547	RP-Tools Chinesische Hebebühne	125 mm D 10 mm H 90 mm a	2 Löcher	22,80 €
			100482	Slift, IME	127 mm Ø 28 mm H 87 mm a	2 Löcher, mit Stahlplatte, zum Überstülpen	27,50 €



Oben	Unten	Typ	Art.-Nr.	passend für	Maße	Merkmal	Preis
			100895	Ever Eternal, chinesische Hebebühnen	130 mm Ø 32 mm H 50 mm a	2 Löcher	27,90 €
			100326	Nussbaum/Slift, IME	130 mm Ø 30 mm H 86 mm a	2 Löcher, mit Stahlplatte, zum Überstülpen	22,20 €
			100347	Universal	150 mm Ø 14 mm H 83 mm a	2 Löcher	21,80 €
			100337	Zippo, klein	100 mm Ø 15 mm H 60 mm b	3 Löcher, mit Stahlplatte	24,20 €
			100338	Stenhoj, Autop	123 mm Ø 16 mm H 63 mm b	3 Löcher, mit Stahlplatte, mit Wulst	24,20 €
			100673	Istobal/Velyen	145 mm Ø 5 mm H 10,5 mm b	3 Löcher	24,90 €
			100336	Zippo, mittel	120 mm Ø 16 mm H 80 mm b	3 Löcher, mit Stahlplatte	25,90 €
			100335	Zippo, groß	150 mm Ø 15 mm H 103 mm b	3 Löcher, mit Stahlplatte	35,90 €
			100480	Stenhoj, Autop	158 mm Ø 11 mm H 82 mm b	3 Löcher, mit Stahlplatte, mit Wulst	24,90 €
			100370	Slift, IME	155 mm Ø 16 mm H 120 mm c	4 Löcher, mit Stahlplatte, mit Gummilippe	23,20 €
			100676	AC, Maha, Rotary	112 mm L 61 mm B 17 mm H	zum Überstülpen	17,20 €
			100504	Maha, universal	120 mm L 100 mm B 50 mm H		28,90 €
			100822	Rotary	128 mm L 89 mm B 9 mm H		27,50 €
			100324	Romeico, eckig	150 mm L 80 mm B 28 mm H	zum Überstülpen	14,20 €
			100694	JAB-Becker, Autop, universal	160 mm L 120 mm B 20 mm H		22,80 €



Oben	Unten	Typ	Art.-Nr.	passend für	Maße	Merkmal	Preis
			100331	Hofmann, eckig	162 mm L 91 mm B 25 mm H	zum Überstülpen	16,80 €
			100872	Universal	195 mm L 98 mm B 25 mm H	nachhaltig produziert	24,90 €
			100129	Universal	200 mm L 100 mm B 40 mm H	mit Holzkern	35,90 €
			100873	Universal	205 mm L 100 mm B 40 mm H	mit Holzkern, nachhaltig produziert	35,90 €
			100382	Universal	220 mm L 140 mm B 50 mm H		70,00 €
			100379	Universal	340 mm L 135 mm B 50 mm H	PE-Block +/- 5% Toleranz	33,50 €
			100383	Universal	340 mm L 150 mm B 100 mm H	PE-Block +/- 5% Toleranz	70,00 €
			100897	Nussbaum, Universal Stempelhebebühne mit Flachträger	460 mm L 300 mm B 30 mm H		152,00 €
			100385	Universal, Slift, IME u.a.	120 mm L 120 mm B 80 mm H	Mit Noppen, passend für Gummiplatte 100386	28,90 €
			100898	AutopStenhoj, Ravaglioli, BMW	135 mm L 100 mm B 30 mm H		26,90 €
			100899	AutopStenhoj, Ravaglioli, BMW	135 mm L 100 mm B 70 mm H		29,90 €
			100381	Universal, Autop, Becker u. a.	150 mm L 150 mm B 50 mm H	mit Noppen, passend für Gummiplatte 100387	29,90 €
			100608	Universal, Autop, Becker u. a., Zippo	150 mm L 150 mm B 60 mm H	mit Noppen, passend für Gummiplatte 100387	31,90 €
			100380	Universal, Autop, Becker u. a.	150 mm L 150 mm B 70 mm H	mit Noppen, passend für Gummiplatte 100387	31,90 €
			100579	Universal, Autop, Becker u. a.	150 mm L 150 mm B 100 mm H	mit Noppen, passend für Gummiplatte 100387	59,00 €



Oben	Unten	Typ	Art.-Nr.	passend für	Maße	Merkmal	Preis	
			100818	Autop-Stenhoj, JAB Becker	150 mm L 150 mm B 140 mm H	mit Noppen, passend für Gummiplatte 100387, universal	73,00 €	
			100862	Universal	160 mm L 120 mm B 90 mm H		38,50 €	
			100350	Universal	200 mm L 100 mm B 70 mm H	mit Holzkern	41,90 €	
			100874	Universal	200 mm L 100 mm B 70 mm H	mit Holzkern, nachhaltig produziert	41,90 €	
			100355	Universal	200 mm L 140 mm B 87 mm H	mit Holzkern	64,00 €	
			100875	Universal	230 mm L 140 mm B 87 mm H	mit Holzkern, nachhaltig produziert	64,00 €	
			100356	Universal	200 mm L 140 mm B 120 mm H	mit Holzkern	71,00 €	
			100876	Universal	230 mm L 140 mm B 120 mm H	mit Holzkern, nachhaltig produziert	71,00 €	
				100674	Royal/FJRP	104 mm L 82 mm B 8 mm H 56mm d	4 Löcher	19,20 €
				100349	Universal	150 mm L 100 mm B 15 mm H 100 mm d	2 Löcher	23,50 €
		100348		Universal	360 mm L 200 mm B 15 mm H 275 mm d	4 Löcher	38,90 €	
		100387		Universal, Autop, Becker u. a.	380 mm L 260 mm B 13 mm H 357 mm d	4 Löcher, mit Stahlplatte,- mit Noppen passend für Trapezblock 100380/100381	84,00 €	
		100386		Slift, IME	400 mm L 350 mm B 12 mm H 351 mm d	4 Löcher, mit Stahlplatte, mit Noppen passend für Trapezblock 100385	102,00 €	

<i>Bezeichnung</i>	<i>Seite</i>	<i>Bezeichnung</i>	<i>Seite</i>	<i>Bezeichnung</i>	<i>Seite</i>
A Ausbeulwerkzeug	48	I Insektenschwamm	58	Schlauchaufroller	54
Abgasabsauggeräte	74-75	Kabelaufroller	54	Schlauchhalter	53
Adapter für Bremsenentlüfter	68-71	K Kanne f. destilliertes Wasser	6	Schwamm	58
Akkuschrauber	48	Keilrippenriemen	46	Sicherungstester	15
Amperemesszange	10	Klimalecksuchsystem	38	Smart-Repair	48
Anhängerprüfgerät	16	Koffer	6	Solarpanel	8
Arbeitsbühne	55	Kombitester	14	Sonde	20,67
Arbeitsleuchten	50-51	Kompressionsdruckprüfer	36	Spannungsprüfer	13
Auffangflasche	70	Kraftstoffdämpfeabsauger	34	Sprühpistole	54
Ausblaspistole	54	Kraftstoffdrucktester	34	Starthilfegerät	8
B Automatikgetriebe-Nachfüllsystem	63	Kriechstrommessgerät	10-11	Starthilfekabel	7
Batterieladegerät	8-9	Kühlerdruckprüfgerät	37	Stethoskop	24-25
Batteriepolreiniger	6	Kühlsystem-Füllpistole	37	Stroboskoplampe	23
Batterietester	4-5	Kupplungszentrierwerkzeug	46	Strommesszange	5
Benzindruckprüfgerät	34	Kurbelpumpe	61	Tankentrostung	77
Benzinpumpenprüfgerät	34	Kurzschluss tester	14	Temperaturfühler	26
Booster	8	Lackprüfgerät	21	Temperaturmessgerät	26
Bordspannungs-Saver	6,8	L Ladeluftsystemtester	36	T Testleitung	16
Bremsenentlüfter	66-69	Ladezange	7	Teststecker	16
Bremsenentlüftung Zubehör	49,67,70	Lampe/Leuchte	48-49	Thermometer	26
Bremsflüssigkeitstester	22	Lastenpositioniervorrichtung	54	Trichter	60-61
Bremskolbenspreizer	45	Lecksuchgerät	38	Trittleiter	55
C Bremsscheibenmessgerät	45	LED Leuchten	50-51	Turbotester	27
Chemie	76,77	Ledertuch	58	Überspannungsschutz	6
D Common Rail	33	Ledertuchwringe	60	Unterbodenschutz	77
Diagrammblätter	36	Lochstanze	42	Unterbodenschutzpistole	54
Dieselentlüftung	63,66,67	LötKolben	47	U Unterdruckhandpumpe	27
Distanzstücke	82	Luftdruckprüfer	52	UV-Lecksuchlampe	38
Doppelendrohr	74-75	Magnetheber	49	UV-Schutzbrille	38
Drehzahlmesser	23	M Mehrzweckwagen	55	UV-Testflüssigkeit	38
Druck-/Unterdruck-Handpumpe	27	Mehrzweckwanne	60	Vakuumpumpe	62-66
Druckluftgeräte & Zubehör	52-54	Messkanne	60-61	Ventildreher	45
Drucktester	28-33	Miniaturlaborwerkstatt	21	Ventilschleifgerät	52
Druckverlusttester	35	Müllbeutel	59	V Wärmebildkamera	26
Eimeraufsteller	57	Mülleimer	59	Waschpinsel	49
E Einspritzdüsenprüfung	34	Multimeter	10-11	Wassereimer	57
Endoskop	17-19	Nockenwellenfixierer	46	W Wasserkanne	57
Endoskopzubehör	20	N Öldruckprüfgerät-Set	35	Winkelschleifer	52
Falthandtücher	59	O Ölwanne	60	Zahnrad-Blockiervorrichtung	46
F Falthandtuchspender	59	Oszilloskop	22	Zubehör für Abgasabsauggerät	75
Farbschichtdickenmesser	21	Papierrolle	5	Zugwagentester	16
Farbspritzpistole	54	Papiertücher	59	Z Zündlichtpistole	23
Feilen	43	P Papiertuchspender	59	Zylinderkopf-Lecktester	37
Felgenschlossentferner	39	Parkensensorenwerkzeug	42		
Fertan	76-77	Podest	55		
Flüssigkeitsabsauger	62,64-65	Prüfkabel	12-13		
Flüssigkeitsmaß	61	Prüfmittelset	12-13		
Frequenztester	11,14	Prüföl	34		
Getriebeheber	56	Ratschenschlüssel	49		
G Glühkerzentester/-werkzeug	21,39-40	Reflexfolie	23		
Gummiauflage	78-88	R Refraktometer	6		
Gummiblock	78-88	Reifendruckprüfer	52		
Gummiplatte	78-88	Reifenfüller	52		
Gummischutz	78-88	Relaistester	15		
Handleuchte LED	50-51	Riemenmontagewerkzeug	46		
H Handpumpe	64-65	Rohrleitungsstopper	49		
Handschuhe	58	Rollbrett	55		
Handschuhspender	58	Rollhocker	55		
Handtücher	59	Rostumwandler (Fertan)	76-77		
Handtuchspender	59	Rücklauf-Mengenmessgerät	35		
Hebebühnenaufgabe	78-88	Sandstrahlanlage	54		
Hebelzylinderpumpe	61	Schallpegelmessgerät	25		
Hochfrequenzladegerät	8	S Scheibenabzieher	58		
Hohlraum-pistole	54	Schichtdickenmessgerät	21		
Injektorentester/-werkzeug	35,41	Schlauch	53		

Art.-Nr.	Seite	Art.-Nr.	Seite	Art.-Nr.	Seite	Art.-Nr.	Seite	Art.-Nr.	Seite	Art.-Nr.	Seite	Art.-Nr.	Seite
342	60	100254	54	100423	67	100582	35	100735	72	100855	48	990174	75
357	61	100255	54	100424	21	100583	15	100736	73	100856	10	990203	62
358	61	100256	59	100425	14	100585	77	100737	73	100857	52	990220	6
359	61	100262	4	100426	13	100586	77	100738	58	100858	52	990223	20
397	59	100271	60	100427	13	100587	44	100739	38	100859	28	990230	5
399	59	100272	81	100428	67	100589	77	100740	11	100862	80/88	990314	65
7162	54	100274	54	100432	55	100590	77	100741	71	100863	42	990317	65
7164	54	100275	81	100434	27	100592	77	100745	71	100864	42	990323	39
12600	16	100278	82	100435	27	100594	69	100746	71	100867	32	990324	39
12630	16	100280	61	100436	27	100597	45	100749	9	100868	33	990325	39
12631	16	100281	55	100439	26	100604	70	100750	39	100869	82	990326	39
12650	16	100289	25	100440	67	100606	56	100752	42	100870	82	990327	39
12710	16	100291	55	100441	67	100607	56	100753	62	100872	79/87	990328	14
12900	16	100295	56	100449	62	100608	80/87	100754	63	100873	79/87	99200202	49
50001	74	100316	10	100450	68	100611	23	100756	75	100874	79/88	990180900	67
50002	74	100317	57	100456	54	100612	72	100757	46	100875	79/88	AK-567020	12
50003	74	100318	57	100457	73	100613	73	100758	43	100876	79/88	AK-789024	12
50004	74	100319	85	100472	13	100615	72	100759	43	100878	29	AK-789036	12
50007	66	100321	58	100474	73	100619	18	100760	43	100879	32	AK-789050	12
50008	66	100324	86	100475	73	100620	20	100761	42	100880	39	DG-86	23
50009	66	100325	84	100476	73	100622	45	100762	42	100881	12	F-814	4
50015	66	100326	86	100477	73	100625	24	100763	43	100882	10	F-925RF	8
50016	66	100327	84	100478	16	100641	54	100764	42	100883	78	F-970RF	8
50024	16	100328	84	100480	86	100642	73	100765	43	100884	47	FE-200	76
50027	38	100329	83	100482	85	100648	9	100766	44	100885	48	FE-220	76
50028	38	100330	85	100483	23	100649	9	100767	26	100886	50	FE-222	76
50065	63	100331	87	100485	85	100650	16	100768	44	100887	49	FE-226	76
50066	63	100332	84	100486	45	100651	16	100769	20	100888	30	FE-228	76
50067	63	100333	84	100488	85	100652	41	100770	45	100889	31	FL-555	58
50068	74	100334	84	100489	85	100653	5	100771	41	100890	31	FS-333	58
50084	19	100335	86	100490	85	100654	65	100772	40	100891	31	G2	23
50105	48	100336	86	100491	83	100656	64	100773	58	100892	33	HW-02	56
80636	60	100337	86	100492	83	100657	64	100774	58	100893	30	HWF-02	56
100011	77	100338	86	100493	83	100658	36	100775	20	100894	78	MB-292L	75
100012	77	100339	83	100494	84	100660	8	100778	55	100895	86	MI-5511	34
100033	52	100340	84	100495	84	100661	36	100779	55	100896	84	P4S	23
100035	34	100341	83	100496	83	100662	20	100780	42	100897	80/87	P7	23
100064	38	100342	84	100497	85	100663	21	100781	22	100898	80/87	RF-007	23
100129	79/87	100343	85	100498	83	100664	65	100782	6	100899	80/87	TP-02A	26
100138	52	100345	85	100499	83	100667	37	100783	18	100900	4	TP-03	26
100141	10	100346	85	100504	81/86	100668	46	100789	20	100902	4	ZA-209	52
100142	10	100347	86	100505	61	100669	46	100793	20	100903	51	ZA-362	36
100152	61	100348	81/88	100506	61	100670	12	100794	20	100904	70	ZA-363	36
100157	60	100349	81/88	100507	61	100671	34	100804	4	100905	42	ZA-364	36
100158	60	100350	79/88	100508	61	100672	34	100806	26	100906	42	ZA-365	36
100159	61	100351	56/82	100511	21	100673	86	100807	4	100907	42	ZA-366	36
100160	61	100353	56	100512	81	100674	88	100812	71	100908	42	ZA-403	46
100161	61	100354	81	100514	33	100675	83	100813	8	100909	11	ZA-430	34
100162	61	100355	79/88	100515	85	100676	86	100814	48	100910	57	ZA-919	6
100165	16	100356	79/88	100516	12	100677	68	100818	80/88	100911	11	ZA-977	6
100168	16	100360	35	100533	49/73	100678	63	100820	78	100912	73	ZA-980	6
100203	57	100361	35	100534	73	100679	25	100821	78	100914	53	ZA-981	6
100204	57	100364	38	100535	73	100680	73	100822	86	100915	53		
100205	77	100365	38	100536	49	100681	70	100823	47	100916	14		
100211	7	100369	85	100537	6	100682	22	100824	40	100917	53		
100212	7	100370	86	100546	25	100683	51	100827	57	100918	53		
100213	7	100371	53	100547	85	100685	27	100828	57	100919	36		
100214	7	100372	53	100548	83	100686	22	100829	57	100920	33		
100215	7	100376	53	100549	84	100687	84	100830	57	100921	75		
100216	7	100378	53	100551	24	100688	84	100831	57	100922	75		
100217	7	100373	85	100552	34	100689	59	100832	57	100923	17		
100218	7	100374	83	100554	70	100690	59	100833	57	100924	20		
100219	7	100375	84	100556	73	100691	13	100834	57	100925	17		
100220	7	100377	83	100557	73	100692	13	100835	50	100927	83		
100222	7	100379	82/87	100560	83	100693	39	100836	12	100928	83		
100223	7	100380	80/87	100561	6	100694	81/86	100837	41	100929	31		
100224	7	100381	80/87	100564	73	100696	56	100838	42	100930	9		
100225	7	100382	81/87	100566	23	100723	72	100839	51	100931	31		
100226	7	100383	82/87	100567	23	100724	72	100840	51	100932	29		
100241	37	100384	81	100568	15	100725	72	100841	50	100933	46		
100242	37	100385	80/87	100569	44	100726	72	100842	50	100934	29		
100243	37	100386	88	100572	69	100727	72	100846	49	100935	43		
100247	54	100387	88	100575	20	100728	72	100847	49	900342	82		
100248	54	100388	81	100576	15	100729	72	100848	70	900343	82		
100249	54	100391	62	100577	12	100730	72	100849	10	900344	82		
100250	54	100392	62	100578	58	100731	72	100850	14	990126	5		
100251	54	100409	27	100579	80/87	100732	72	100851	42	990170	75		
100252	54	100413	58	100580	82	100733	72	100852	42	990172	75		
100253	52	100422	67	100581	82	100734	72	100853	42	990173	75		



Instagram

BUSCHING GmbH
Tankstellen- und Werkstattgeräte
Verbindungsweg 23d
25469 Halstenbek Deutschland

Telefon: 04101/6962-0
email: info@busching.de
www.busching.de

Mitglied im
Bundesverband der Hersteller und Importeure
von Automobil-Service Ausrüstungen e.V.

